

# Hisense

## ИНСТРУКЦИЯ ПО ЭКСПЛУАТАЦИИ



МУЛЬТИ СПЛИТ-СИСТЕМЫ

**Ultra Match DC Inverter**

CE EAC



# Содержание

1. Назначение прибора.....	2
2. Правила безопасности .....	2
3. Схема прибора и его составных частей.....	4
4. Способ установки внутреннего блока консольного типа.....	9
5. Описание дисплея внутреннего блока.....	10
6. Комплектация .....	12
7. Описание пультов ДУ.....	14
8. Беспроводной пульт управления.....	15
9. Проводной пульт управления .....	22
10. Руководство пользователя по подключению Wi-Fi .....	27
11. Составляющие домашней системы кондиционирования.....	27
12. Технические характеристики .....	28
13. Как установить модуль Wi-Fi.....	33
14. Требования к конфигурации смартфона .....	36
15. Регистрация и вход в систему .....	37
16. Настройка телефона на базе iOS .....	39
17. Часто задаваемые вопросы.....	41
18. Уход и техническое обслуживание.....	43
19. Обслуживание внутренних блоков настенного типа .....	44
20. Обслуживание внутренних блоков канального типа .....	45
21. Обслуживание внутренних блоков кассетного типа .....	45
22. Обслуживание внутренних блоков напольно-потолочной типа .....	46
23. Обслуживание внутренних блоков консольного типа .....	46
24. Устранение неполадок .....	48
25. Условия и особенности эксплуатации.....	49
26. Сертификация .....	49
27. Возможные комбинации внешних и внутренних блоков .....	50
28. Технические характеристики .....	51
29. Транспортировка и хранение.....	55
30. Утилизация.....	55

<i>Наружные блоки Free Match DC Inverter</i>	AMW2-14U4SRE	AMW2-18U4SXE	AMW3-24U4SZD	AMW4-28U4SAC	AMW4-36U4SAC
<i>Внутренние блоки настенного типа Premium Black Free Match DC Inverter</i>		AMS-09UW4RVETG00(B)	AMS-12UW4RVETG00(B)		
<i>Внутренние блоки настенного типа Premium CHAMPAGNE Free Match DC Inverter</i>		AMS-09UR4SVETG67(C)	AMS-12UR4SVETG67(C)		
<i>Внутренние блоки настенного типа Premium Design Free Match DC Inverter</i>		AMS-09UR4SVETG67	AMS-12UR4SVETG67		
<i>Внутренние блоки настенного типа Smart Free Match DC Inverter</i>	AMS-07UR4SVEDB65	AMS-09UR4SVEDB65	AMS-12UR4SVEDB65	AMS-18UR4SFADB65	
<i>Внутренние блоки настенного типа Silver Free Match DC Inverter</i>		AMS-09UR4SVEDL6(S)	AMS-12UR4SVEDL6(S)		
<i>Внутренние блоки канального типа Free Match DC Inverter</i>		AMD-09UX4SJD	AMD-12UX4SJD	AMD-18UX4SJD	
<i>Внутренние блоки кассетного типа Free Match DC Inverter</i>			AMC-12UX4SAA	AMC-18UX4SAA	
<i>Внутренние блоки напольного-потолочного типа Free Match DC Inverter</i>			AMV-12UR4SA	AMV-18UR4SA	
<i>Внутренние блоки консольного типа Free Match DC Inverter</i>		AKT-09UR4RK4	AKT-12UR4RK4		

Информация, изложенная в данной инструкции, действительна на момент публикации. Производитель оставляет за собой право изменять технические характеристики изделий с целью улучшения качества без уведомления покупателей. В тексте и цифровых инструкциях могут быть допущены опечатки.

## Назначение прибора

Мульти сплит-системы (кондиционер) состоят из внешнего блока и внутренних блоков (в зависимости от приобретенного комплекта, до 5 штук). Внутренние блоки могут быть настенного, канального, кассетного и напольно-потолочного типа.

Предназначен для поддержания требуемой температуры воздуха в помещении.

Кондиционер осуществляет охлаждение, нагрев, осушение и очистку воздуха в помещении.

## Правила безопасности

- Перед началом эксплуатации необходимо внимательно изучить данное Руководство по эксплуатации и строго следовать всем инструкциям, которые в нем приведены.
- Монтаж кондиционера должен осуществляться только квалифицированным специалистом с соблюдением все требований, указанных в «Руководстве по монтажу полупромышленных систем Hisense».
- Необходимо обеспечить свободное пространство в зоне воздухозабора и воздуходачи внутреннего и внешнего блока. Перекрытие зон воздухозабора или воздуходачи может привести к падению производительности кондиционера, к его перегреву и выходу из строя.
- Необходимо отключать питание кондиционера перед техническим обслуживанием.
- Ремонт кондиционера должен осуществляться только квалифицированным персоналом авторизованного сервисного центра.
- Не допускается размещение рядом с блоком распылителей и горючих смесей.
- Не допускается отключение питания блока при помощи автоматического выключателя при включенном приборе. Это может привести к пожару.



**ПРЕДУПРЕЖДЕНИЕ**  
Данное устройство заполнено хладагентом R32.

Не используйте хладагент, отличный от указанного (R32) для дозаправки или перезаправки изделия. В противном случае в контуре охлаждения может образоваться недопустимо высокое давление, что может привести к неисправности или взрыву изделия. Техническое обслуживание и ремонт кондиционера, работающего на хладагенте R32 должны осуществляться после проверки устройства на безопасность, чтобы минимизировать риски возникновения опасных инцидентов.

### Условные обозначения, используемые в данной инструкции



Не делайте этого



Будьте внимательны в данной ситуации



Необходимо заземление



Предупреждение! Неправильное использование может стать причиной серьезных повреждений, таких как смерть или травма.



**ПРЕДУПРЕЖДЕНИЕ**

Этот символ показывает, что в данном приборе используется легковоспламеняющийся хладагент. Если хладагент протекает и подвергается воздействию внешнего источника возгорания, существует риск возгорания.















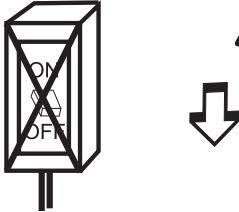



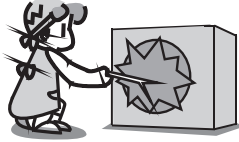

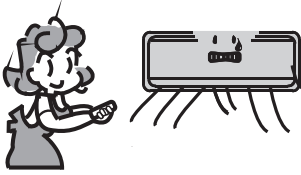

### Важно!

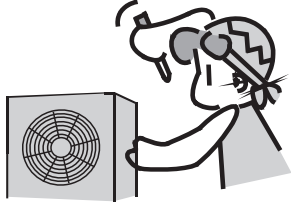
Изготовитель и предприятие изготовитель снимают с себя любую ответственность за возможный вред, прямо или косвенно нанесенный данным прибором людям, животным, имуществу в случае, если это произошло в результате несоблюдения правил и условий эксплуатации, установки прибора, умышленных или неосторожных действий потребителя и/или третьих лиц, а также в случае ситуаций, вызванных природными и/или антропогенными форс-мажорными явлениями.

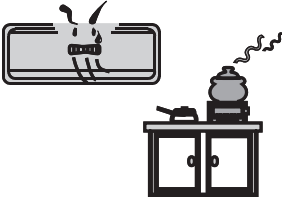
# Правила безопасности

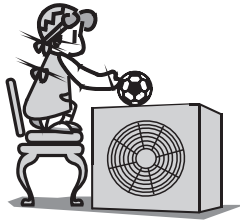

**Установка кондиционера должна осуществляться только квалифицированным специалистом**

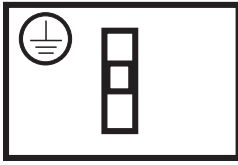
 <p>Параметры электропитания должны строго соответствовать параметрам электропитания, указанным в данном руководстве в разделе Технические характеристики.</p>	  <p>Надежно подсоедините шнур источника питания во избежание поражения электрическим током.</p>	  <p>Не допускается отключение питания блока при помощи автоматического выключателя из розетки при включенном приборе. Это может привести к пожару.</p>
  <p>Не допускается пережимание шнура кабеля питания, т.к. это может привести к его повреждению и как следствие поражению электрическим током.</p>	  <p>Не допускается попадание инородных предметов во внешний блок.</p>	  <p>Долговременное нахождение под потоком холодного воздуха вредно для Вашего здоровья. Отрегулируйте подачу воздуха таким образом, чтобы не находится постоянно под его воздействием.</p>
  <p>При возникновении ошибки в процессе работы прибора отключите прибор при помощи пульта управления.</p>	  <p>Ремонт кондиционера должен осуществляться только квалифицированным персоналом авторизованного сервисного центра.</p>	  <p>Не допускается размещение рядом с блоком распылителей и горючих смесей.</p>
  <p>Не допускается нажатие кнопок управления влажными руками.</p>	  <p>Не допускается размещение посторонних предметов на внешнем блоке.</p>	  <p>Кондиционер должен быть заземлен.</p>

## Схема прибора и его составных частей

Внутренние блоки настенного типа

**AMS-09UW4RVETG00(B), AMS-12UW4RVETG00(B), AMS-09UR4SVETG67(C), AMS-12UR4SVETG67(C), AMS-09UR4SVETG67, AMS-12UR4SVETG67, AMS-07UR4SVEDB65, AMS-09UR4SVEDB65, AMS-12UR4SVEDB65, AMS-18UR4SFADB65**

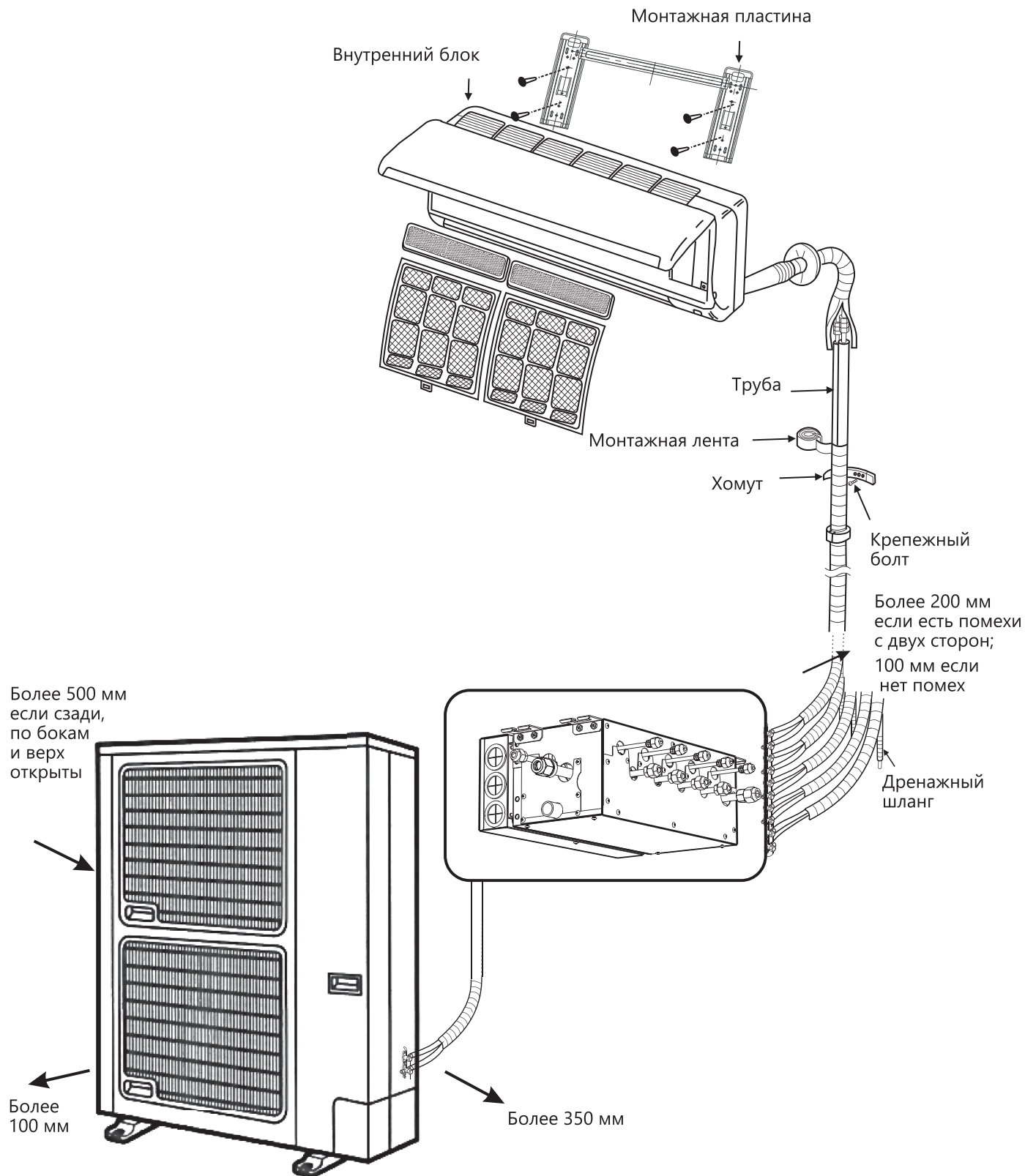

**Примечание:** изображение прибора на схемах может отличаться от реального.

# Схема прибора и его составных частей

Внутренние блоки канального типа  
**AMD-09UX4SJD, AMD-12UX4SJD, AMD-18UX4SJD**

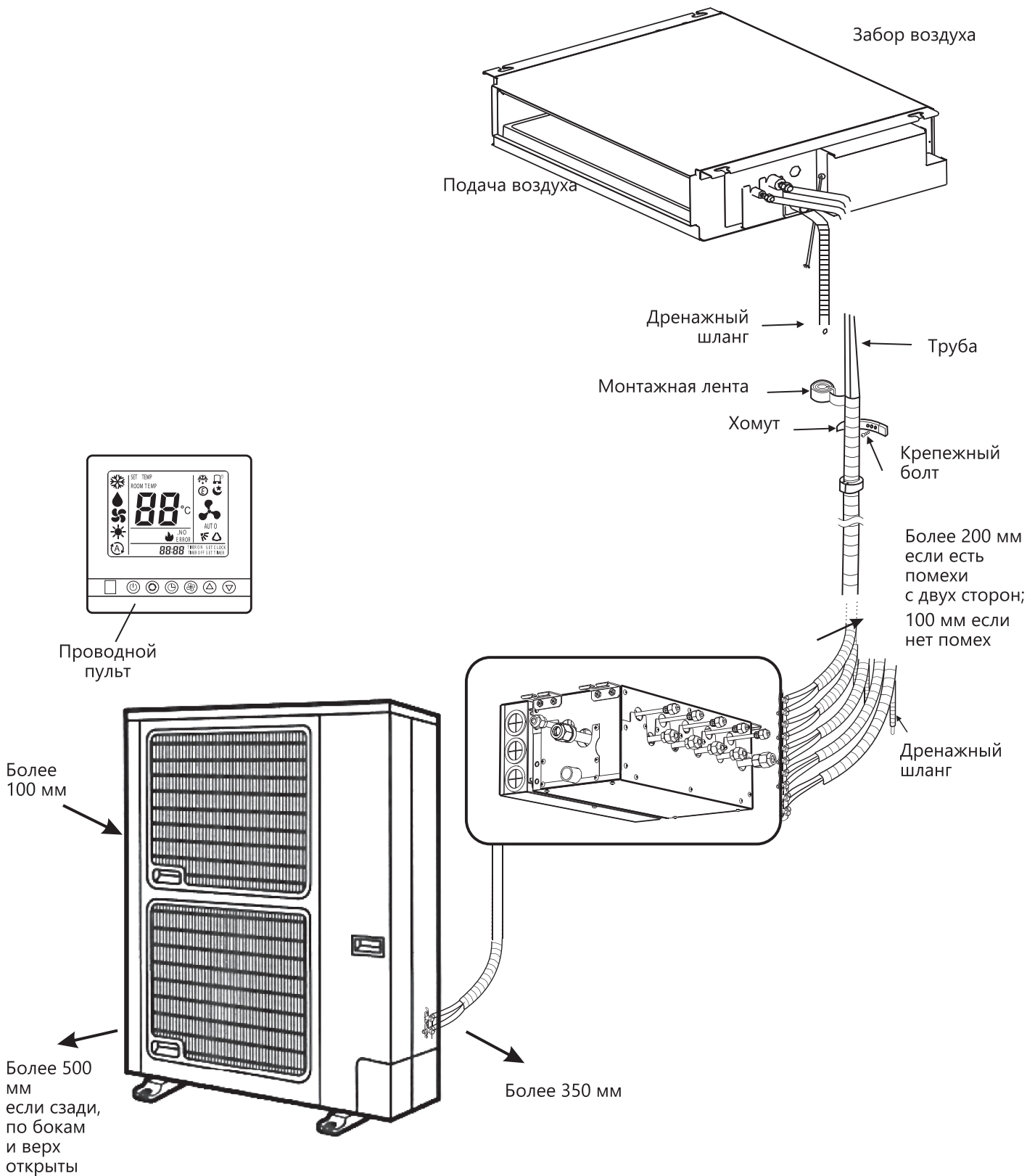

**Примечание:** изображение прибора на схемах может отличаться от реального.

# Схема прибора и его составных частей

Внутренние блоки кассетного типа  
**AMC-12UX4SAA, AMC-18UX4SAA**

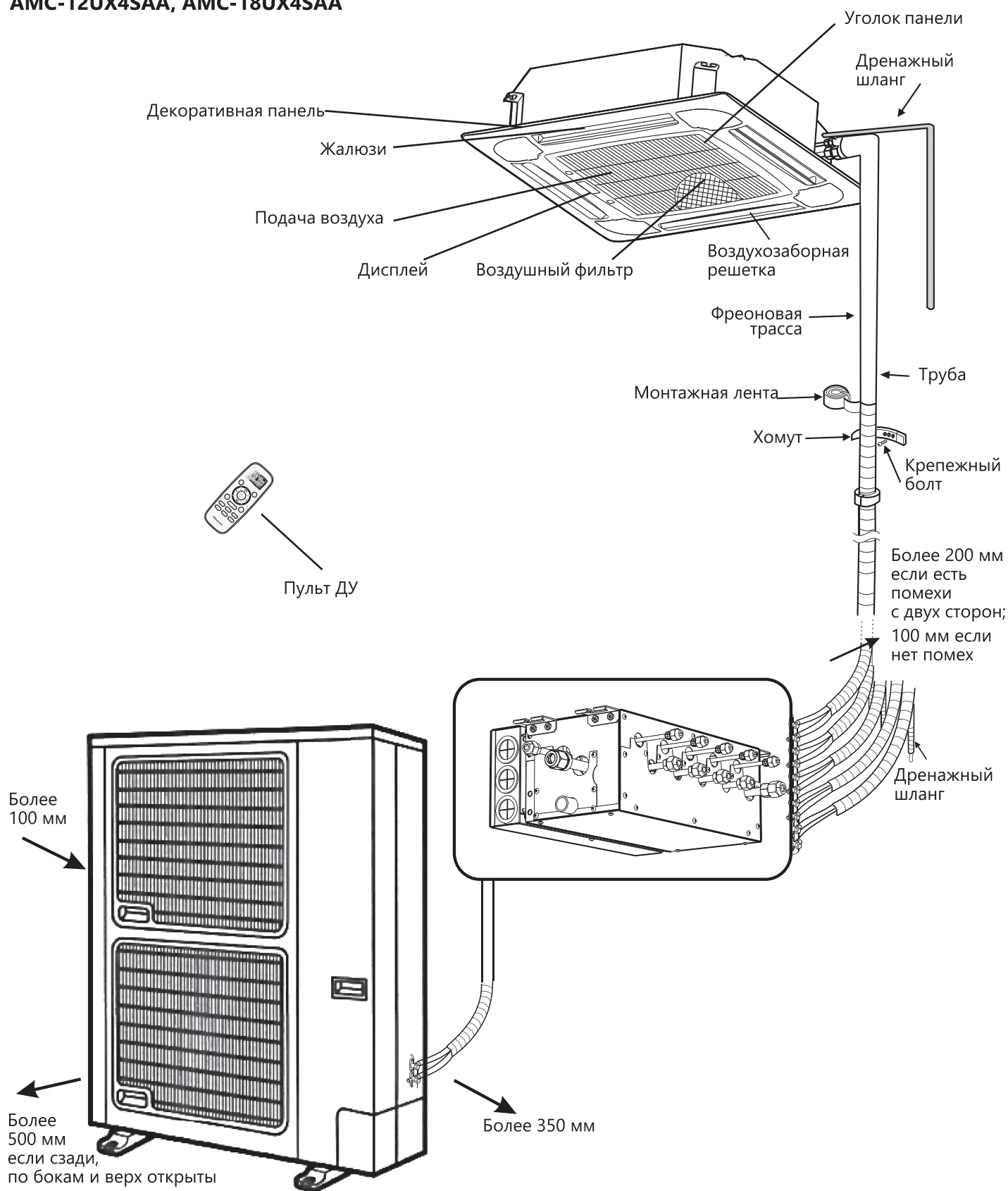

**Примечание:** изображение прибора на схемах может отличаться от реального.



# Схема прибора и его составных частей

Внутренние блоки напольно-потолочного типа  
**AMV-12UR4SA, AMV-18UR4SA**

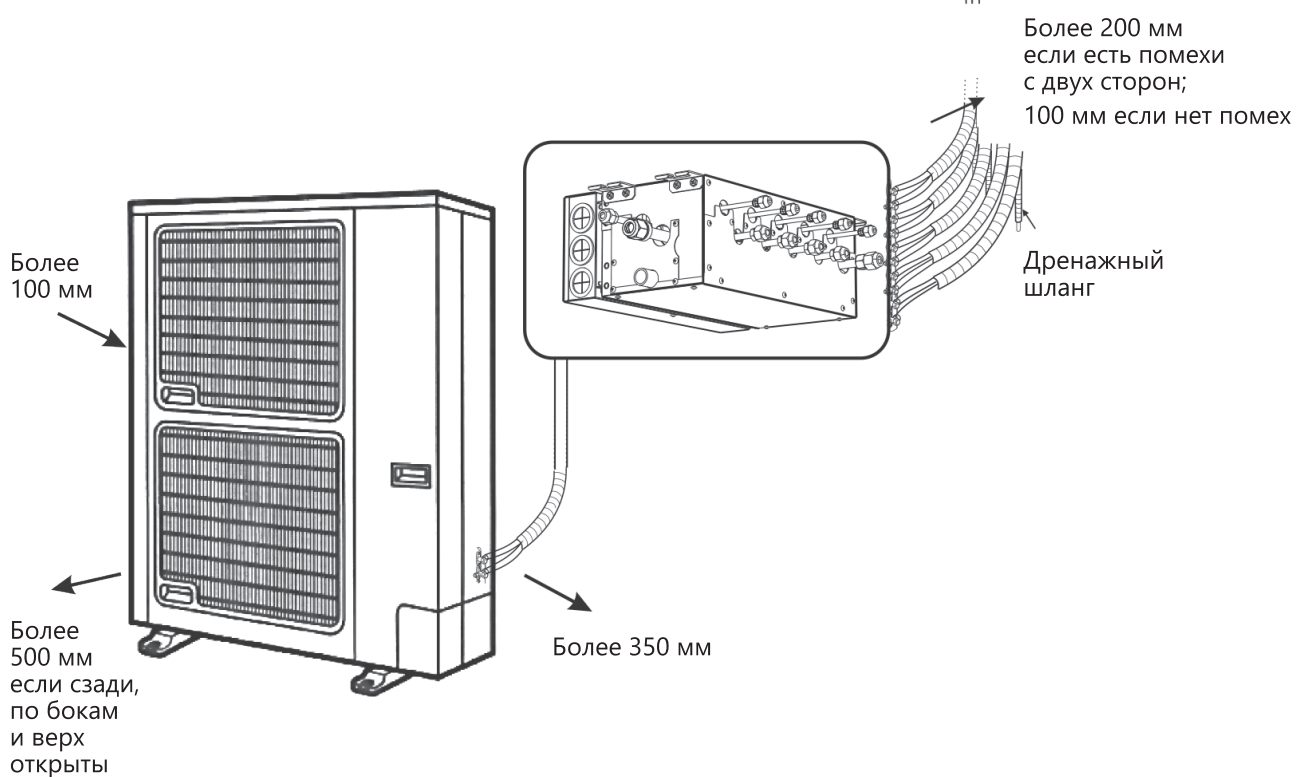
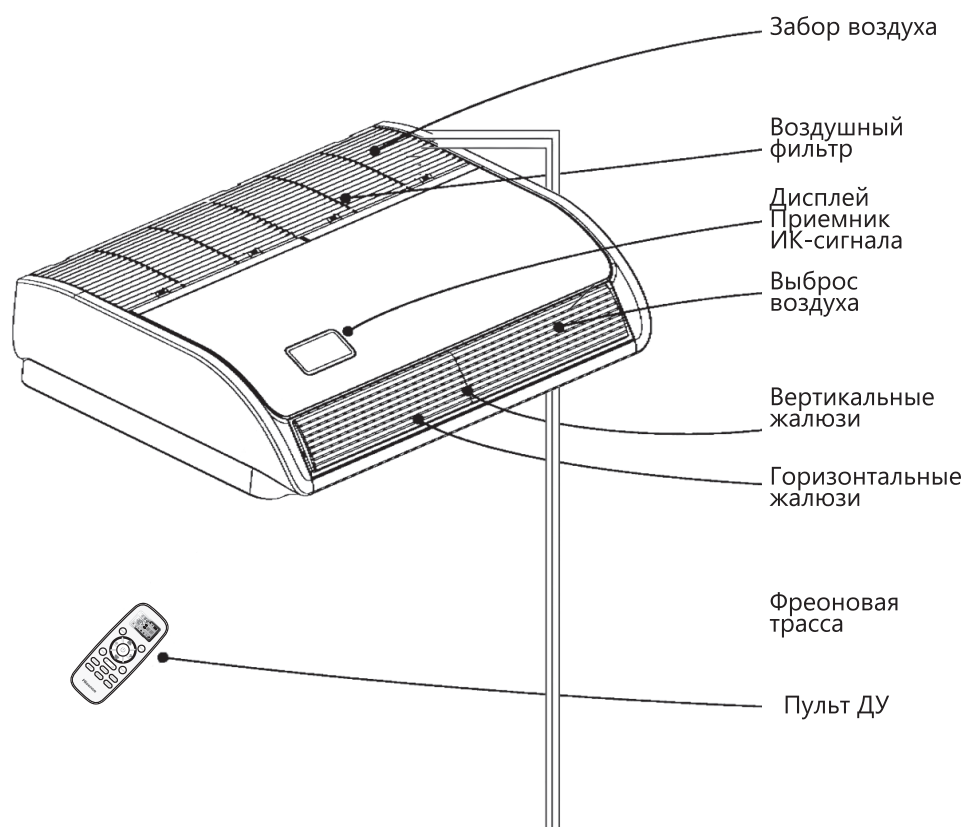

# Схема прибора и его составных частей

Внутренние блоки консольного типа Free Match DC Inverter  
**АКТ-12UR4RK4, АКТ-09UR4RK4**

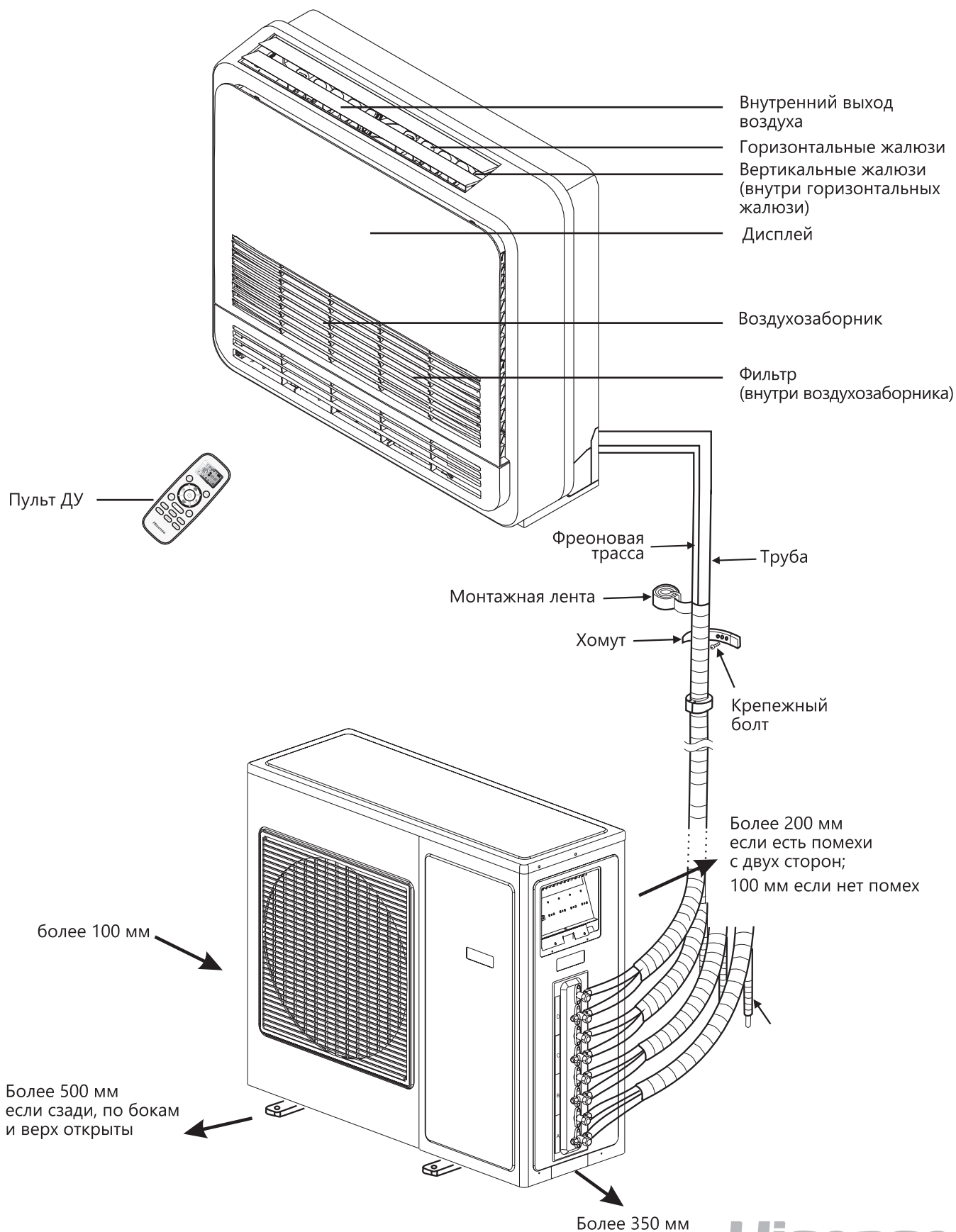

## Способ установки внутреннего блока консольного типа

Внутренний блок консольного типа может быть установлен в любом из трех стилей, показанных ниже:

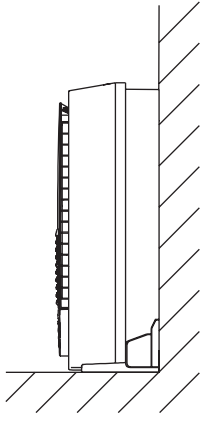
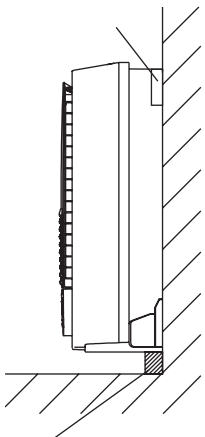
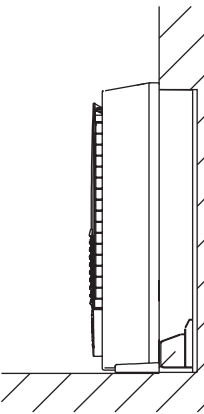
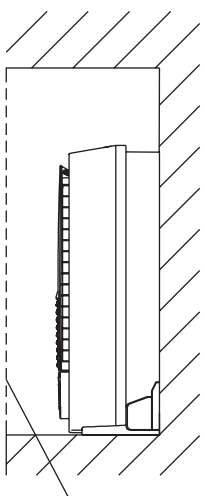
На стене		На половину утопленный в стену	В стене
Установка на пол	Настенная установка		
			

## Описание дисплея внутреннего блока

**Внутренние блоки настенного типа Premium Champagne Free Match DC Inverter, Premium Design Free Match DC Inverter, Premium Black Free Match DC Inverter, Smart Free Match DC Inverter**

AMS-09UR4SVETG67(C), AMS-12UR4SVETG67(C), AMS-09UR4SVETG67, AMS-12UR4SVETG67, AMS-09UW4RVETG00(B), AMS-12UW4RVETG00(B), AMS-07UR4SVEDB65, AMS-09UR4SVEDB65, AMS-12UR4SVEDB65, AMS-18UR4SFADB65

**Внутренние блоки консольного типа Free Match DC Inverter**

АКТ-09UR4RK4, АКТ-12UR4RK4

- 1 Индикация температуры
- 2 Индикатор включения/выключения
- 3 Индикатор работы таймера
- 4 Индикатор ночного режима работы
- 5 ИК-приемник сигнала с пульта ДУ
- 6 Панель аварийного включения/выключения без пульта ДУ (включения/выключение кондиционера, сброс индикации загрязненного фильтра после замены фильтра) для внутренних блоков настенного типа

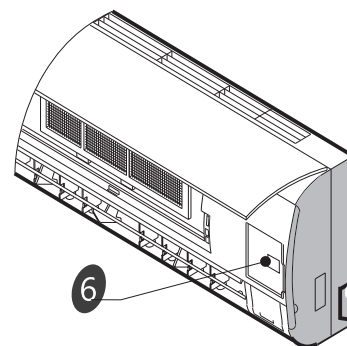
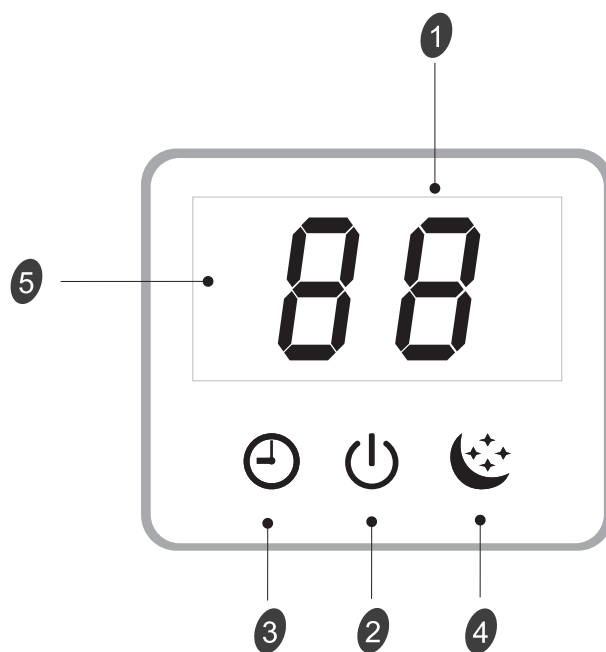

## Описание дисплея внутреннего блока

### Внутренние блоки кассетного типа Free Match DC Inverter

#### Модели AMC-12UX4SAA, AMC-18UX4SAA

- 1 ИК-приемник сигнала: предназначен для приема сигнала от ИК-пульта.
- 2 Индикатор работы таймера.
- 3 Индикатор загрязнения фильтра.
- 4 Кнопка аварийного включения/выключения блока без пульта ДУ.
- 5 Индикатор режима разморозки.

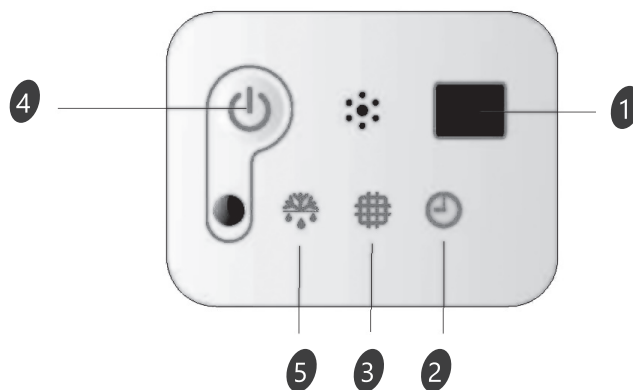

### Внутренние блоки напольного-потолочного типа Free Match DC Inverter

#### Модели AMV-12UR4SA, AMV-18UR4SA

- 1 Индикатор загрязнения фильтра: загорается, когда необходимо осуществить очистку или замену воздушного фильтра (Цвет — желтый).
- 2 Индикатор работы таймера: загорается при активации работы по таймеру. (Цвет — зеленый).
- 3 Кнопка аварийного включения/выключения блока без пульта ДУ. Сброс индикации загрязнения фильтра.
- 4 Индикатор работы блока: при работе блока горит. Отключается в режиме SLEEP.
- 5 ИК-приемник сигнала: предназначен для приема сигнала от ИК-пульта.
- 6 Индикатор режима разморозки наружного блока: индикатор загорается при активации режима разморозки наружного блока при работе в режиме отопления. (Цвет — красный).

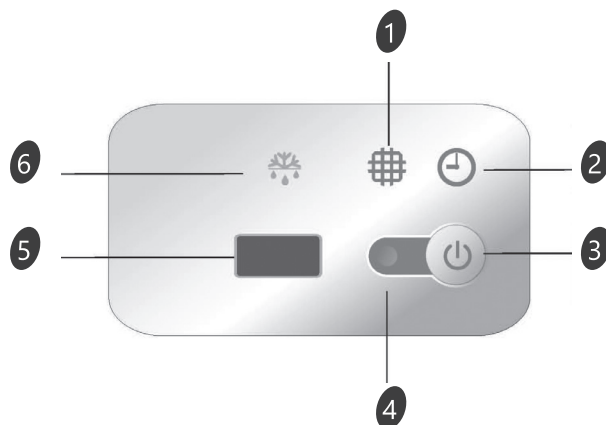

## Комплектация

### **Внутренние блоки настенного типа Premium Champagne Free Match DC Inverter**

- Крепление для монтажа на стену (для внутреннего блока)
- Пульт ДУ
- Инструкция (руководство пользователя)
- Гарантийный талон

#### **Дополнительные принадлежности:**

- UHD — фильтр (ULTRA Hi Density)
- Фотокаталитический фильтр
- Фильтр Silver Ion
- Cold Plasma Ion Generator — плазменная очистка воздуха

### **Внутренние блоки настенного типа Premium Black Free Match DC Inverter**

- Крепление для монтажа на стену (для внутреннего блока)
- Пульт ДУ
- Инструкция (руководство пользователя)
- Гарантийный талон

#### **Дополнительные принадлежности:**

- UHD – фильтр (ULTRA Hi Density)
- Фотокаталитический фильтр
- Фильтр Silver Ion

### **Внутренние блоки настенного типа Premium Design Free Match DC Inverter**

- Крепление для монтажа на стену (для внутреннего блока)
- Пульт ДУ
- Инструкция (руководство пользователя)
- Гарантийный талон

#### **Дополнительные принадлежности:**

- UHD — фильтр (ULTRA Hi Density)
- Фотокаталитический фильтр
- Фильтр Silver Ion
- Cold Plasma Ion Generator — плазменная очистка воздуха

### **Внутренние блоки настенного типа Smart Free Match DC Inverter**

- Крепление для монтажа на стену (для внутреннего блока)
- Пульт ДУ
- Инструкция (руководство пользователя)
- Гарантийный талон

#### **Дополнительные принадлежности:**

- Фотокаталитический фильтр
- Фильтр Silver Ion
- UHD — фильтр (ULTRA Hi Density)

## Комплектация

### **Внутренние блоки настенного *muna Silver Free Match DC Inverter***

- Крепление для монтажа на стену (для внутреннего блока)
- Пульт ДУ
- Инструкция (руководство пользователя)

#### **Дополнительные принадлежности:**

- Фотокаталитический фильтр
- UHD — фильтр (ULTRA Hi Density)

### **Внутренние блоки канального *muna Free Match DC Inverter***

- Гарантийный талон
- Проводной пульт ДУ
- Руководство по эксплуатации
- Воздушный фильтр

### **Внутренние блоки кассетного *muna Free Match DC Inverter***

- Гарантийный талон
- Декоративная панель
- Беспроводной ИК-пульт
- Руководство по эксплуатации

### **Внутренние блоки напольно-потолочного *muna Free Match DC Inverter***

- Гарантийный талон
- Беспроводной ИК-пульт
- Руководство по эксплуатации

### **Внутренний блок консольного *muna Free Match DC Inverter***

- Инструкция (руководство пользователя)
- Гарантийный талон
- Пульт ДУ
- Монтажная пластина для настенной установки(для внутреннего блока)
- Воздушный фильтр

#### **UHD — фильтр**

Фильтр высокой очистки нового поколения. Удаляет более 90 % пыли и других частиц из воздуха в помещении.

#### **Silver Ion фильтр**

Воздушный поток, проходя через данный фильтр, очищается с помощью ионов серебра, которые способны предотвращать появление микробов и бактерий.

#### **Фотокалитический фильтр**

Эффективно разрушают молекулы химических соединений, запахов, а также вирусы, бактерии, споры грибов и других загрязнителей органического происхождения.

#### **Cold Plasma Ion Generator**

Плазменная очистка воздуха убивает вирусы и нейтрализует токсичные вещества, предотвращает распространение инфекционных заболеваний, удаляет пыль и неприятные запахи.

# Описание пульта ДУ

Внутренние блоки настенного типа Premium Champagne Free Match DC Inverter: AMS-09UR4SVETG67(C), AMS-12UR4SVETG67(C)

Внутренние блоки настенного типа Premium Design Free Match DC Inverter: AMS-09UR4SVETG67, AMS-12UR4SVETG67

Пульт дистанционного управления передает сигналы сплит-системе.

- 1 **КНОПКА MODE**  
Нажмите данную кнопку, чтобы выбрать режим работы.
- 2 **КНОПКА TEMP**  
Используются для регулировки температуры, также таймера и установки времени
- 3 **КНОПКА SLEEP**  
Используется для включения/выключения режима Sleep
- 4 **КНОПКА POWER**  
При нажатии кнопки прибор будет запущен, если подано питание или остановлен, если работал.
- 5 **КНОПКА FAN SPEED**  
Используется для выбора скорости вращения вентилятора в порядке: Higher-high-medium-low-lower.
- 6 **КНОПКА SUPER**  
Используется, чтобы включить/выключить режим быстрого охлаждения/нагрева. (Быстрое охлаждение: высокая скорость вращения вентилятора 16°. Быстрый нагрев: Скорость нагрева «auto», 30°).
- 7 **КНОПКА   SWING**  
Используется для включения/выключения качания горизонтальных жалюзи и выбора желаемого положения
- 8 **КНОПКА ON TIMER**  
Используется для установки времени включения/выключения прибора по таймеру
- 9 **КНОПКА QUIET**  
Используется для включения/выключения режима Quiet
- 10 **КНОПКА   SWING**  
Используется для включения/выключения качания вертикальных жалюзи и выбора желаемого положения
- 11 **КНОПКА OFF TIMER**  
Используется для установки времени включения/выключения прибора по таймеру
- 12 **КНОПКА SMART**  
(не доступна для мульти сплит-систем)  
Используется для включения/выключения режима нечеткой логики.
- 13 **КНОПКА DIMMER**  
Нажатие включает дисплей внутреннего блока. Нажмите любую кнопку, чтобы включить его.

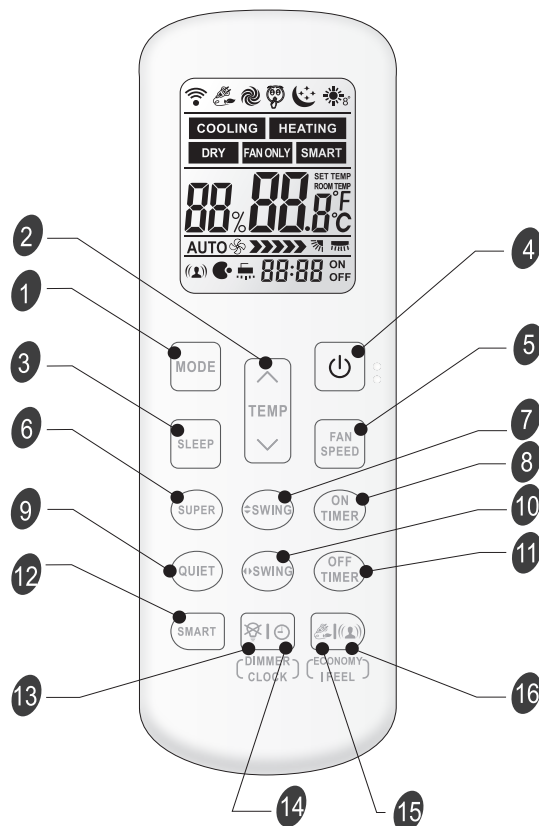

- 14 **КНОПКА CLOCK**  
Используется для установки текущего времени.
- 15 **КНОПКА ECONOMY**  
Используется для включения/выключения режима Economy
- 16 **КНОПКА IFEEL**  
Используется для включения режима IFEEL. Для включения/выключения режима IFEEL удерживайте кнопку IFEEL в течение 5 секунд. При включенном режиме IFEEL контроль температуры осуществляется с учетом датчика температуры в пульте ДУ.

2 + 7 8°C HEAT (опция)

Используется для включения/выключения Режима 8°C HEAT.



# Описание пульта ДУ

## Индикация дисплея

<b>COOLING</b> Охлаждение	<b>DRY</b> Осушение	<b>FAN ONLY</b> Вентиляция	<b>HEATING</b> Обогрев	<b>SMART</b> Индикатор SMART
Auto  Скорость Auto	Скорость Higher	Скорость High	Скорость Medium	Скорость Low
Low fan speed	Индикатор Quiet (самая низкая скорость вентилятора)	Индикатор Economy	Индикатор Super (самая высокая скорость вентилятора)	Индикатор Sleep
IFEEL	Дисплей установки температуры	ON OFF Дисплей таймера Дисплей времени		Индикатор 8°C Heat

# Пульт управления

## Как вставить батарейки

1. Снимите крышку отсека по направлению стрелки.
2. Вставьте новые батарейки соблюдая полярность.
3. Закройте крышку отсека батареек.

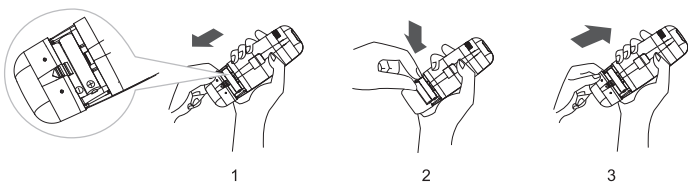

Используйте 2 LR03 AAA(1.5В) батарейки. Не используйте аккумуляторы. Замените батарейки, когда дисплей начнет мигать.

## Хранение пульта ДУ и советы как использовать

Для управления кондиционером с помощью пульта ДУ, направьте пульт на кондиционер. Пульт ДУ будет управлять кондиционером с расстояния до 7 м при отсутствии преград.

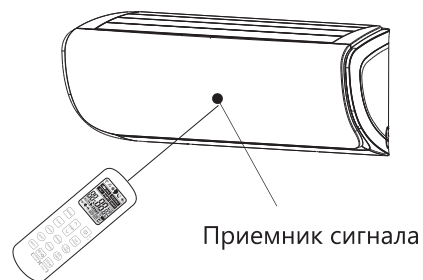

## Хранение пульта ДУ и советы по использованию

Пульт может быть закреплен на стене с помощью держателя.

Держатель пульта ДУ является опциональной частью.

Крепление держателя

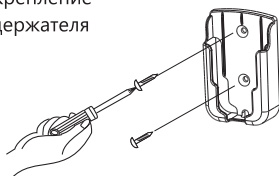

Установка пульта ДУ



# Режимы работы

## Выбор режима

Каждый раз нажатие кнопки MODE сменяет режим в следующем порядке:



Режим обогрева недоступен в моделях «только холод»

## Скорость вращения

Каждый раз нажатие кнопки FAN сменяет скорость вращения в следующем порядке:

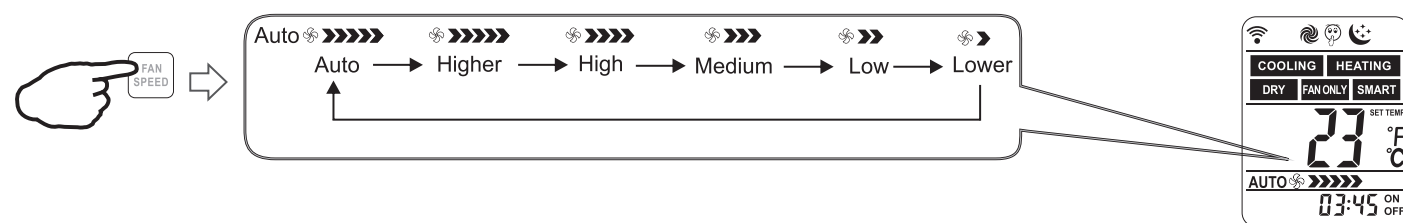

В режиме «Вентиляция», скорость «Auto» недоступна.  
 В режиме «Осушение» скорость вентилятора устанавливается на «AUTO», кнопка «FAN SPEED» недоступна.

## Установка температуры

Нажмите 1 раз, чтобы увеличить значение температуры на 1 °C

Нажмите 1 раз, чтобы уменьшить значение температуры на 1 °C

### Диапазоны установки температуры

*Охлаждение, Обогрев	16 °C~30 °C
**Осушение	-7 ~ 7
Вентиляция	недоступно

\* Режим "Обогрев" недоступен в моделях «только холод».  
 \*\* В режиме «Осушение», уменьшение или увеличение до 7 °C может быть установлено с пульта ДУ, если Вам по-прежнему некомфортно.

# Режимы работы

## Включение

Нажмите кнопку,  когда прибор получит сигнал, загорится индикатор работы на внутреннем блоке.

- Иногда блок не распознает смену режимов во время работы. Подождите 3 минуты. Во время режима «обогрев», воздушный поток не подается сначала. После 2-5 минут воздушный поток будет подан, когда прогреется теплообменник внутреннего блока. Подождите 3 минуты перед повторным включение прибора.

## Управление воздушным потоком

Вертикальный поток (горизонтальный поток) автоматически устанавливается в определенном положении в зависимости от режима работы при включении кондиционера.

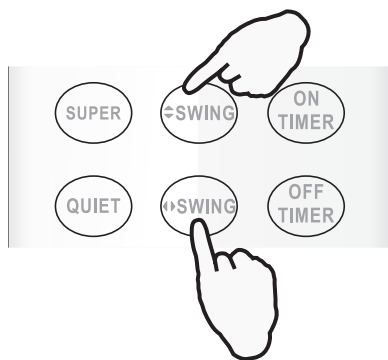



Режим работы	Направление
Охлаждение, осушение	Горизонтально
*Обогрев, вентиляция	Вниз

Направление потока также может быть изменено нажатием на пульте ДУ клавиши  .

\*Режим «обогрев» недоступен в моделях «только холод».

## Управление вертикальным потоком (с пульта ДУ)

Использование пульт ДУ для установки произвольного положения жалюзи. Нажмите кнопку  один раз — вертикальные жалюзи автоматически начнут качаться вправо-влево. Нажмите кнопку  снова, во время качания жалюзи, чтобы зафиксировать их в определенном положении.

## Управление горизонтальным потоком (с пульта ДУ)

Использование пульт ДУ для установки произвольного положения жалюзи. Нажмите кнопку  кнопку один раз — горизонтальные жалюзи автоматически начнут качаться вверх-вниз.

Нажмите кнопку  снова, во время качания жалюзи, чтобы зафиксировать их в определенном положении.

- Если кондиционер не оснащен функцией управления воздушным потоком в четырех направлениях, вы можете самостоятельно отрегулировать горизонтальный воздушный поток (для некоторых моделей эта возможность не доступна)

- Не поворачивайте жалюзи вручную, это может привести к поломке. Если это случилось, отключите блок, отключите питание, включите питание снова.
  - Не рекомендуется использовать вертикальное положение жалюзи в режимах «охлаждение» и «осушение» — это может привести к образованию на них конденсата.
  - Лучше не допускать, чтобы горизонтальные жалюзи были наклонены вниз в течение длительного времени в режиме COOL или DRY для предотвращения выпадения конденсата.

## Режим SMART (недоступен для мульти сплит-систем)

### Как включить режим SMART?

Нажмите  кнопку SMART, блок перейдет в режим SMART (режим нечеткой логики) независимо от того, включен прибор или нет. В этом режиме температура и скорость вентилятора автоматически выставляются в зависимости от температуры в помещении.

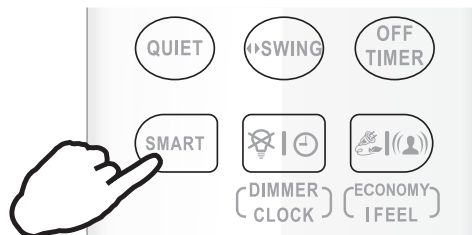

Параметры работы в зависимости от температуры в помещении.

Модели с тепловым насосом

Внутренняя температура	Режим работы	Целевая температура
21 °C или ниже	Обогрев	22 °C (72 °F)
21 °C – 23 °C	Вентиляция	
23 °C – 26 °C	Осушение	Температура в помещении понизится на 2 °C за 3 минуты
Свыше 26 °C	Охлаждение	26 °C

# Режимы работы

Модели «только охлаждение»

Внутренняя температура	Режим работы	Целевая температура
23 °C или ниже	Вентиляция	
23 °C – 26 °C	Осушение	Температура в помещении понизится на 2 °C за 3 минуты
Свыше 26 °C	Охлаждение	26 °C

- Кнопка SMART неактивна в режиме SUPER. Кнопка ECONOMY неактивна в режиме SMART. Нажмите кнопку MODE чтобы выключить режим SMART.
- В режиме SMART температура и воздушный поток контролируется автоматически. Однако, для моделей on/off, вы можете выставить значение температуры на 2 градуса больше или меньше от поддерживаемого, для инверторов вы можете выставить значение температуры на 7 градусов больше или меньше от поддерживаемого, если по-прежнему ощущаете дискомфорт.

## Режим SMART (недоступен для мульти сплит-систем)

Что можно делать в режиме SMART?

Ощущение	Кнопка	Порядок работы
Некомфортно из-за недостаточного воздушного потока.	FAN SPEED	Скорость вращения будет изменяться с каждым нажатием данной кнопки.
Некомфортно из-за неправильного направления воздушного потока.	←SWING    →SWING	Нажмите кнопку, жалюзи начнут качаться, повторно нажмите кнопку чтобы зафиксировать положение.

## Как выключить режим SMART?

Нажмите **MODE** кнопку MODE, режим SMART отключится.

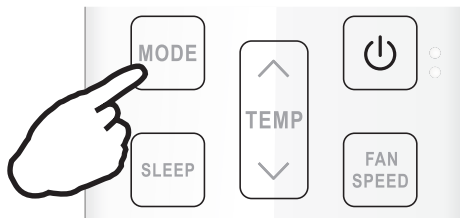

## Режим SUPER

Режим SUPER используется для быстрого нагрева или охлаждения помещения. Режим SUPER может быть включен, когда прибор работает или подключен к электросети. В режиме SUPER можно установить таймер или направление потока.

### Как включить режим SUPER?

#### Быстрое охлаждение:

Нажмите кнопку SUPER в режиме охлаждения, осушения или вентиляции. Результат: температура 16 °C, скорость вентилятора высокая.

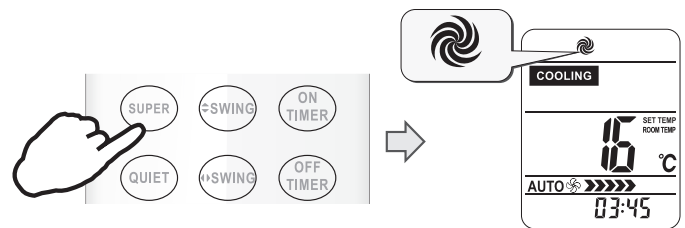

#### Быстрый нагрев:

Нажмите кнопку SUPER в режиме обогрева. Результат: скорость вентилятора АВТО, температура 30 °C.

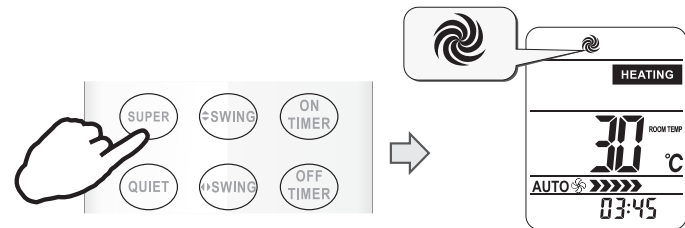

### Как выключить режим SUPER?

Для отключения режима SUPER нажмите кнопку SUPER, MODE, FAN SPEED, ON/OFF или SLEEP

- Кнопка SMART недоступна в режиме SUPER. Кнопка ECONOMY недоступна в режиме SUPER. Прибор будет работать в режиме SUPER в течение 15 минут, если Вы не отключите режим нажатием одной из перечисленных выше кнопок.

## Режим QUIET

В режиме QUIET кондиционер будет работать с максимально низким уровнем шума при низкой частоте компрессора и низкой скорости вращения вентилятора. Этот режим доступен только для моделей инверторного типа.

## Режимы работы

- Для отключения режима QUIET нажмите кнопку MODE, FAN SPEED, SMART, SUPER, ECONOMY или ON/OFF

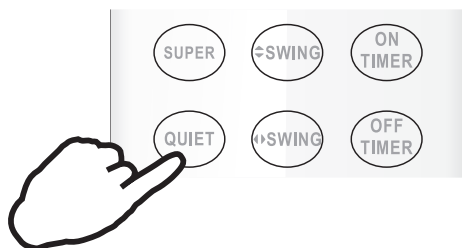

### Режим таймера

Удобно установить таймер, чтобы подготовить микроклимат в помещении к Вашему приходу. Также можно установить таймер, чтобы подготовить помещение к моменту пробуждения.

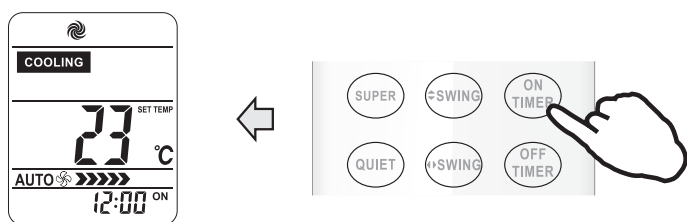

### Как включить таймер?

- Нажмите кнопку TIMER ON.  
«ON 12:00» загорится на LCD дисплее
- Нажмите кнопку или , чтобы изменить время таймера.  
Нажмите или чтобы уменьшить или увеличить значение на 1 минуту.  
Нажмите или в течение 1.5 секунды, чтобы увеличить или уменьшить значение на 10 минут.  
Нажмите или более длительно, чтобы изменить значение на 1 час.

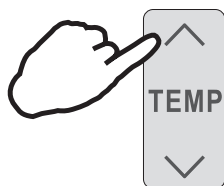

- Когда желаемое время отобразится на дисплее, нажмите кнопку TIMER ON для подтверждения. Будет слышен сигнал. «ON» перестанет мигать. Индикатор TIMER загорится на внутреннем блоке (функция недоступна для сплит-систем)
- Установленное время таймера будет отображаться на пульте в течение 5 секунд, после этого будут отображаться часы и текущее установленное время.

### Как отключить функцию TIMER ON?

Нажмите кнопку TIMER ON снова, будет слышен звуковой сигнал и индикатор таймера пропадет. Режим таймера отключится.

- Таким же образом устанавливается функция таймера отключения (TIMER OFF).

### Режим ECONOMY

При включении этой функции кондиционер перейдет в режим пониженного энергопотребления.

- Режим ECONOMY не активен в режимах SUPER и SMART.
- Нажмите кнопки ON/OFF, MODE, TEMP, TEMP, FAN SPEED, SLEEP, QUIET или ECONOMY для отключения режима ECONOMY

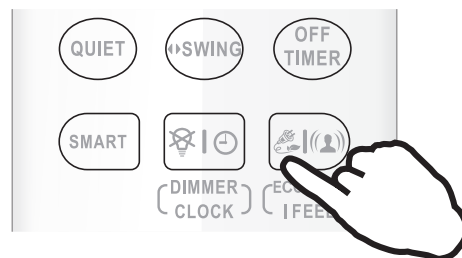

### Режим IFEEL

В пульт дистанционного управления установлен температурный сенсор. Сенсор определяет температуру воздуха вблизи пульта управления и передает это значение кондиционеру, который исходя из полученных данных, настраивает свою работу для достижения максимального комфорта пользователя.

### Как включить режим IFEEL?

Нажмите и удерживайте кнопку в течение 5 секунд. На дисплее отобразится соответствующее режиму изображение, режим IFEEL будет включен.

По умолчанию режим IFEEL отключен.

### Как включить режим IFEEL?

Нажмите и удерживайте кнопку в течение 5 секунд. Режим IFEEL отключится

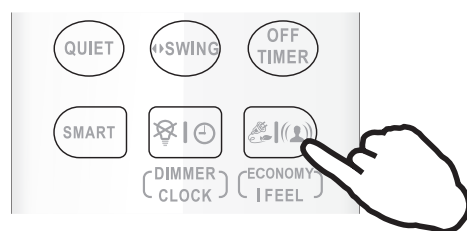

# Режимы работы

## Функция Dimmer

### Как работает DIMMER?

Нажмите кнопку DIMMER для отключения подсветки дисплея внутреннего блока.

- Если подсветка дисплея отключена, то любой прием сигнала внутренним блоком снова включит подсветку.

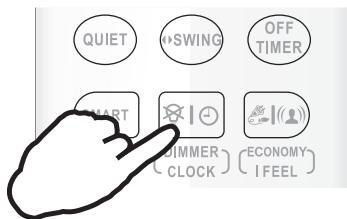

## Функция CLOCK

### Как установить текущее время?

1. Нажмите и удерживайте кнопку в течение 5 секунд. Время начнет мигать на дисплее.

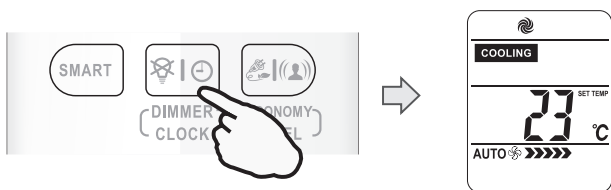

2. Нажмите кнопку или чтобы уменьшить или увеличить значение на 1 минуту. Нажмите или в течение 1.5 секунды, чтобы увеличить или уменьшить значение на 10 минут. Нажмите или более длительно, чтобы изменить значение на 1 час.

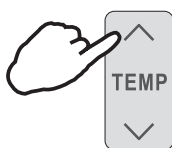

3. Нажмите и удерживайте кнопку в течение 5 секунд. Текущее время установлено.

## Режим SLEEP

Режим SLEEP доступен в режимах ОХЛАЖДЕНИЕ, ОБОГРЕВ или ОСУШЕНИЕ. В этом режиме создаются наиболее комфортные условия для сна. Прибор автоматически прекратит работу после 8 часов работы. Скорость вентилятора автоматически устанавливается на уровень LOW.

### Как включить режим SLEEP?

Каждый раз при нажатии кнопки SLEEP, включается режим SLEEP.

### SLEEP mode

Установленная температура поднимется на 2 °C если прибор работает на охлаждение на протяжении 2 часов. Потом температура зафиксируется. Установленная температура снизится на 2 °C если прибор работает на обогрев на протяжении 2 часов. Потом температура зафиксируется.

- В режиме охлаждения, если температура равна 26 °C или выше, установленная температура меняться не будет.
- Режим обогрева недоступен для кондиционеров «только холод».

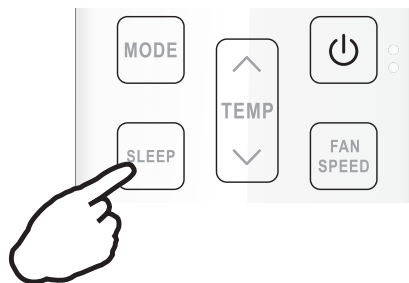

### Как выключить режим SLEEP?

Нажмите кнопки SUPER, SMART, MODE, SLEEP, ON/OFF или FAN SPEED. На дисплее отобразится текущий режим. Кондиционер выйдет из режима SLEEP.

## Режим «Дежурное отопление» 8°C HEAT

### Как включить Дежурное отопление 8°C HEAT?

Чтобы включить дежурный обогрев 8°C HEAT в режиме обогрева нажмите и удерживайте в течение 2 секунд кнопки SWING и TEMP. В режиме дежурного отопления 8°C HEAT, скорость вращения вентилятора автоматически устанавливается на «AUTO». На дисплее появится индикация режима

Чтобы выйти из режима 8°C HEAT, нажмите любую кнопку кроме ON TIMER, OFF TIMER, CLOCK и SWING. Индикация режима на дисплее погаснет.

- В режиме 8°C HEAT температура по умолчанию установлена на 8°C. Режим 8°C HEAT может быть установлен только тогда, когда кондиционер работает в режиме обогрева.

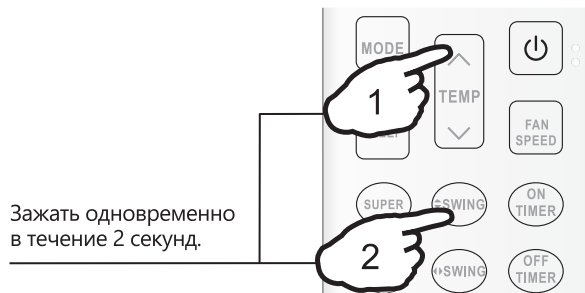

Зажать одновременно в течение 2 секунд.

## Описание пульта ДУ

Внутренние блоки настенного типа Silver Free Match DC Inverter: AMS-09UR4SVEDL6(S), AMS-12UR4SVEDL6(S)

Внутренние блоки настенного типа Premium Black Free Match DC Inverter: AMS-09UW4RVETG00(B), AMS-12UW4RVETG00(B)

Внутренние блоки настенного типа Smart Free Match DC Inverter: AMS-07UR4SVEDB65, AMS-09UR4SVEDB65, AMS-12UR4SVEDB65, AMS-18UR4SFADB65



Внутренние блоки канального типа: AMD-09UX4SJD, AMD-12UX4SJD, AMD-18UX4SJD

Внутренние блоки кассетного типа Free Match DC Inverter: AMC-12UX4SAA, AMC-18UX4SAA

Внутренние блоки напольного-потолочного типа Free Match DC Inverter: AMV-12UR4SA, AMV-18UR4SA

Внутренние блоки консольного типа Free Match DC Inverter: AKT-09UR4RK4, AKT-12UR4RK4

Пульт дистанционного управления передает сигналы сплит-системе.

- 1 **КНОПКА ON/OFF**  
При нажатии кнопки, прибор будет запущен, если подано питание или остановлен, если работал.
- 2 **КНОПКА MODE**  
Нажмите эту кнопку, чтобы выбрать режим работы.
- 3 **КНОПКА FAN SPEED**  
Используется для выбора скорости вращения вентилятора в порядке: auto-high-medium-low.
- 4 5 **КНОПКИ УСТАНОВКИ ТЕМПЕРАТУРЫ**  
Используются для регулировки температуры, а также установки значений таймера и времени.
- 6 **КНОПКА SMART**  
Включение/выключение режима нечеткой логики.
- 7 **КНОПКА SUPER**  
Используется, чтобы включить/выключить режим быстрого нагрева/охлаждения. (Быстрое охлаждение: высокая скорость вращения вентилятора, 16 °C заданная уставка температуры; Быстрый нагрев: скорость вращения вентилятора «auto», 30 °C заданная установка температуры.)
- 8 **КНОПКА SWING**   
Используется для включения/выключения качания горизонтальные жалюзи и выбора желаемого положения.
- 9 **КНОПКА SWING**   
Используется для включения/выключения качания вертикальные жалюзи и выбора желаемого положения. (Эта функция доступна для Premium Design Free Match DC Inverter, Standard Free Match DC Inverter)
- 10 **КНОПКА SLEEP**  
Используется для включения/отключения режима Sleep.
- 11 **КНОПКА IFEEL**  
Для включения/выключения режима IFEEL удерживайте кнопку IFEEL в течение 5 сек. При включенном режиме IFEEL контроль температуры осуществляется по датчику температуры в пульте ДУ.
- 12 **КНОПКА CLOCK**  
Используется для включения режима установки текущего времени.
- 13 14 **КНОПКА TIMER ON/TIMER OFF**  
Используются для установки времени включения/выключения прибора по таймеру.

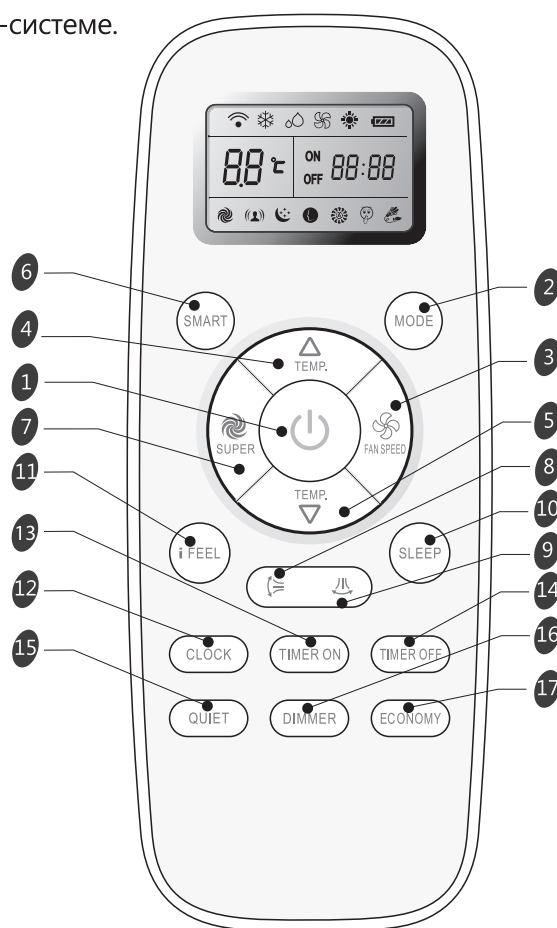

- 15 **КНОПКА QUIET**  
Используется для включения или отключения режима QUIET (самая низкая скорость вращения вентилятора и самый низкий уровень шума).
- 16 **КНОПКА DIMMER**  
Нажатие выключает дисплей внутреннего блока. Нажмите любую кнопку, чтобы включить его (только для моделей AUV).
- 17 **КНОПКА ECONOMY**  
Используется для включения/выключения режима Economy. При включении этой функции кондиционер перейдет в режим пониженного энергопотребления.

# Описание пульта ДУ

## Индикация дисплея

Охлаждение	Скорость: AUTO	Индикатор Sleep 1	Индикатор QUIET (минимальная скорость вентилятора)	I Feel
Осушение	Скорость: HIGH	Индикатор Sleep 2	Индикатор SMART	Передача сигнала
Вентиляция	Скорость: MED	Индикатор Sleep 3	Индикатор ECONOMY	Заряд батареи
Обогрев	Скорость: LOW	Индикатор Sleep 4	Индикатор SUPER (максимальная скорость вентилятора)	ON  Дисплей таймера OFF  Дисплей времени Дисплей установки температуры

## Пульт ДУ

### • Как вставлять батарейки

Снимите крышку отсека по направлению стрелки. Вставьте новые батарейки соблюдая полярность.

Закройте крышку отсека батареек.

**Примечание:** Используйте 2 LR03 AAA(1.5В) батарейки. Не используйте аккумуляторы. Замените батарейки, когда дисплей начнет мигать.

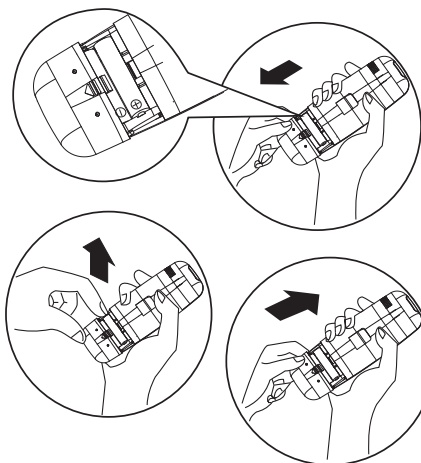

### • Хранение пульта ДУ и советы по использованию

Пульт может быть закреплен на стене с помощью держателя.

### • Как использовать

Для управления кондиционером с помощью пульта ДУ, направьте пульт на кондиционер или на проводной пульт. Пульт ДУ будет управлять кондиционером с расстояния до 7 м при отсутствии преград.

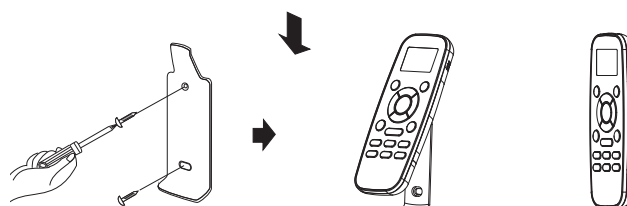



# Описание пульта ДУ

## Режимы работы

### Выбор режима

1 Каждый раз нажатие кнопки MODE сменяет режим в следующем порядке:

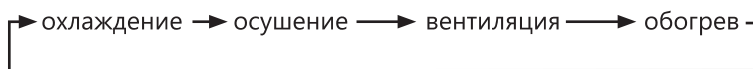

Режим Обогрев недоступен в моделях «только холод»

### Скорость вращения

2 Каждый раз нажатие кнопки FAN сменяет скорость вращения в следующем порядке:

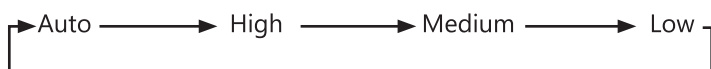

В режиме "Вентиляция", доступны только скорости "High", "Medium" и "Low".  
В режиме "Осушение" скорость вентилятора устанавливается на "AUTO", кнопка "FAN" недоступна

### Установка температуры

3 ▲ Нажмите 1 раз, чтобы увеличить значение на 1 °C

▼ Нажмите 1 раз, чтобы уменьшить значение на 1 °C

Диапазоны установки температуры	
Охлаждение, обогрев*	18 °C~30 °C
Осушение**	-7 ~ 7
Вентиляция	недоступно

\*Примечание: Режим "Обогрев" недоступен в моделях «только холод».

\*\*Примечание: В режиме "Осушение", уменьшение или увеличение до 7 °C может быть установлено с пульта ДУ, если Вам по-прежнему некомфортно.

### Включение

4 Нажмите , когда прибор получит сигнал, загорится индикатор работы на внутреннем блоке

- Иногда блок не распознает смену режимов во время работы. Подождите 3 минуты.
- Во время режима «обогрев», воздушный поток не подается сначала. После 2 ~ 5 минут воздушный поток будет подан, когда прогреется теплообменник внутреннего блока.
- Подождите 3 минуты перед повторным включением прибора.

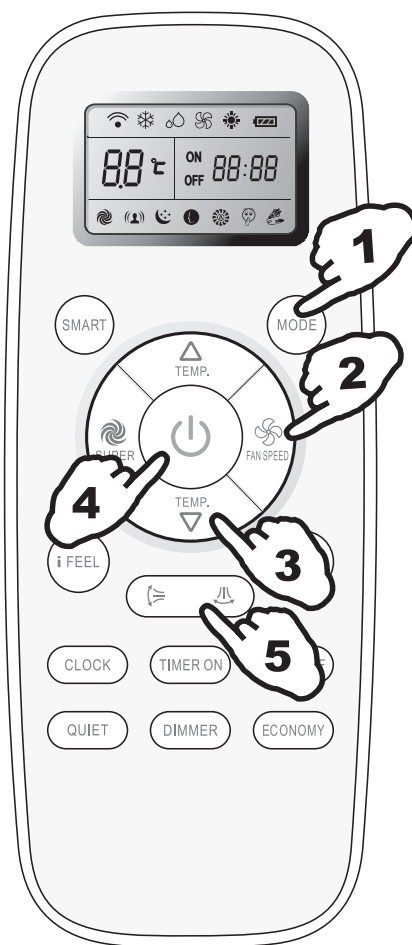



# Инструкция по эксплуатации

## Управление воздушным потоком

### Управление воздушным потоком

- 5** Вертикальный поток (Горизонтальный поток) автоматически устанавливается в определенном положении в зависимости от режима работы при включении кондиционера.

Режим работы	Направление
ОХЛАЖДЕНИЕ/ ОСУШЕНИЕ	Горизонтально
ОБОГРЕВ/ ВЕНТИЛЯЦИЯ	Вниз

Направление потока также может быть изменено нажатием на пульте ДУ клавиши « »

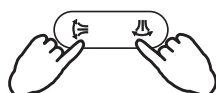

### Управление вертикальным потоком (с пульта ДУ)

Использование пульта ДУ для установки произвольного положения жалюзи.

#### Качание жалюзи

Нажмите «», горизонтальные жалюзи начнут качаться вверх-вниз.

#### Установка положения

Снова нажмите «», во время качания жалюзи, чтобы зафиксировать их в определенном положении.

### Управление горизонтальным потоком (с пульта ДУ)\*

Использование пульта ДУ для установки произвольного положения жалюзи.

#### Качание жалюзи

Нажмите «», вертикальные жалюзи начнут качаться вправо-влево.

#### Установка положения

Снова нажмите «», во время качания жалюзи, чтобы зафиксировать их в определенном положении.

-  1) Не поворачивайте жалюзи вручную, это может привести к поломке. Если это случилось, отключите блок, отключите питание, включите питание снова.
- 2) Не рекомендуется использовать вертикальное положение жалюзи в режимах «охлаждение» и «осушение» это может привести к образованию на них конденсата.
- 3) Лучше не допускать, чтобы горизонтальные жалюзи были наклонены вниз в течение длительного времени в режиме COOL или DRY для предотвращения выпадения конденсата.

\* Эта функция доступна для Premium Design Free Match DC Inverter, Standard Free Match DC Inverter



# Инструкция по эксплуатации

## Режим SMART

Нажмите кнопку SMART, блок перейдет в режим SMART(режим нечеткой логики) независимо от того, включен прибор или нет. В этом режиме температура и скорость вентилятора автоматически выставляются в зависимости от температуры в помещении.

### Параметры работы в зависимости от температуры в помещении

#### Модели с тепловым насосом

Внутренняя температура	Режим работы	Целевая температура
21 °C или ниже	Обогрев	22 °C
21 °C – 23 °C	Вентиляция	
23 °C – 26 °C	Осушение	Температура в помещении понизится на 1.5 °C за 3 минуты
Свыше 26 °C	охлаждение	26 °C

#### Модели «только охлаждение»

Внутренняя температура	Режим работы	Целевая температура
23 °C или ниже	Вентиляция	
23 °C – 26 °C	Осушение	Температура в помещении понизится на 1.5 °C за 3 минуты
Свыше 26 °C	охлаждение	26 °C



Кнопка SMART неактивна в режиме SUPER.

**Примечание:** в режиме SMART температура и воздушный поток контролируются автоматически. Однако, для моделей on/off, вы можете выставить значение температуры на 2 градуса больше или меньше от поддерживаемого, для инверторов вы можете выставить значение температуры на 7 градусов больше или меньше от поддерживаемого, если по-прежнему ощущаете дискомфорт..

### Что можно делать в режиме SMART

Ощущение	Кнопка	Порядок работы
Некомфортно из-за недостаточного воздушного потока.		Скорость вращения будет изменяться с каждым нажатием данной кнопки.
Некомфортно из-за неправильного направления воздушного потока.		Нажмите кнопку, жалюзи начнут качаться, повторно нажмите кнопку чтобы зафиксировать положение.

## Кнопка CLOCK

Вы можете установить текущее время нажав кнопку CLOCK,

затем нажмите и чтобы установить точное время, нажмите CLOCK чтобы зафиксировать выбранное время.



# Инструкция по эксплуатации

## Режим таймера



Удобно установить таймер, чтобы подготовить микроклимат в помещении в Вашем приходе. Так же можно установить таймер, чтобы подготовить помещение к моменту Вашего пробуждения

### КАК ВКЛЮЧИТЬ ТАЙМЕР

Кнопка **TIMER ON** используется для того, чтобы запрограммировать прибор на включение в нужное время.

1) Нажмите кнопку **TIMER ON**, «ON 12:00» загорится на дисплее, затем Вы можете нажать

кнопки  или  чтобы выбрать желаемое время

 **Увеличение**  
 **Уменьшение**



Нажмите  или  чтобы уменьшить или увеличить значение на 1 минуту.

Нажмите  или  в течение 1.5 секунды чтобы увеличить или уменьшить значение на 10 минут.

Нажмите  или  более длительно, чтобы изменить значение на 1 час.

**Примечание:** если Вы не нажимаете кнопки после нажатия кнопки **TIMER ON** в течение 10 секунд, пульт автоматически выйдет из режима установки таймера.

2) Когда желаемое время отобразится на дисплее, нажмите кнопку **TIMER ON** для подтверждения.

**Будет слышен сигнал. "ON" перестанет мигать.**

**Индикатор **TIMER** загорится на внутреннем блоке.**

3) Установленное время таймера будет отображаться на пульте в течение 5 секунд, после этого будут отображаться часы и текущее установленное время.

### КАК ОТКЛЮЧИТЬ ФУНКЦИЮ **TIMER ON**

Нажмите кнопку **TIMER ON** снова, будет слышен звуковой сигнал и индикатор таймера пропадет. Режим таймера отключен.

**Примечание:** Таким же образом устанавливается функция таймера отключения (**TIMER OFF**).

## Режим I FEEL

При активации данного режима активируется датчик температуры в пульте управления. Это позволяет контролировать температуру в зоне нахождения пульта на удалении от внутреннего блока и обеспечивает дополнительный комфорт.

# Инструкция по эксплуатации

## Режим SLEEP

Режим SLEEP доступен в режимах охлаждения, нагрева или осушения

Эти параметры обеспечат более комфортные условия для сна.  
Прибор остановится после 8 часов работы.

- Скорость вентилятора автоматически устанавливается на уровень LOW.

### SLEEP mode 1:

- Установленная температура поднимется на 2 °C если прибор работает на охлаждение на протяжении 2 часов. Потом температура зафиксируется.
- Установленная температура снизится на 2 °C если прибор работает на обогрев на протяжении 2 часов. Потом температура зафиксируется.

**Примечание:** В режиме охлаждения, если температура равна 26 °C или выше, установленная температура меняться не будет.

**Примечание:** Режим обогрева недоступен для кондиционеров «только холод».



## Режим SUPER

### SUPER режим

- Режим SUPER используется для быстрого нагрева или охлаждения помещения.  
Быстрое охлаждение: Температура 18 °C, скорость вентилятора высокая  
Быстрый нагрев: скорость вентилятора АВТО, температура 30 °C.
- Режим SUPER может быть включен, когда прибор работает или подключен к электросети.
- В режиме SUPER можно установить таймер или направление потока.  
Для выхода нажмите кнопку SUPER, MODE, FAN, ON/OFF, SLEEP или измените температуру.

**Примечание:** Кнопка SMART недоступна в режиме SUPER. Прибор работает в режиме SUPER в течение 15 минут, если Вы до этого не нажали кнопку.

### Быстрое охлаждение



### Быстрый нагрев



# Инструкция по эксплуатации

## Панель управления проводного пульта

- 1 ДАТЧИК ТЕМПЕРАТУРЫ ВОЗДУХА**  
Встроенный датчик температуры, находящийся внутри пульта управления, фиксирует температуру в помещении и передает сигнал к внутреннему блоку кондиционера. Если проводной пульт не подключен к кондиционеру, то температура в помещении контролируется при помощи датчика, который встроен во внутренний блок.
- 2 ПРИЕМНИК ИК-сигнала**  
Предназначен для приема сигнала от ИК-пульта.
- 3 КНОПКА ВКЛЮЧЕНИЯ/ВЫКЛЮЧЕНИЯ КОНДИЦИОНЕРА**  
Включение кнопки производит включение или выключение кондиционера.
- 4 КНОПКА ВЫБОРА РЕЖИМА РАБОТЫ MODE**
- 5 КНОПКА TIMER/SLEEP**  
Нажмите кнопку и активируйте режим SLEEP. На дисплее появится индикация . При повторном нажатии произойдет отключение режима SLEEP.  
Нажатие и удерживание данной кнопки более 3 секунд активирует режим настройки таймера. Отключение режима настройки таймера осуществляется повторным удерживанием кнопки более 5 секунд. Подробнее о функции Таймер читайте в соответствующем разделе.
- 6 КНОПКА ВЫБОРА СКОРОСТИ ВРАЩЕНИЯ ВЕНТИЛЯТОРА**
- 7 КНОПКА УСТАНОВКИ ТЕМПЕРАТУРЫ**
- 8 ЖИДКОКРИСТАЛЛИЧЕСКИЙ ДИСПЛЕЙ**



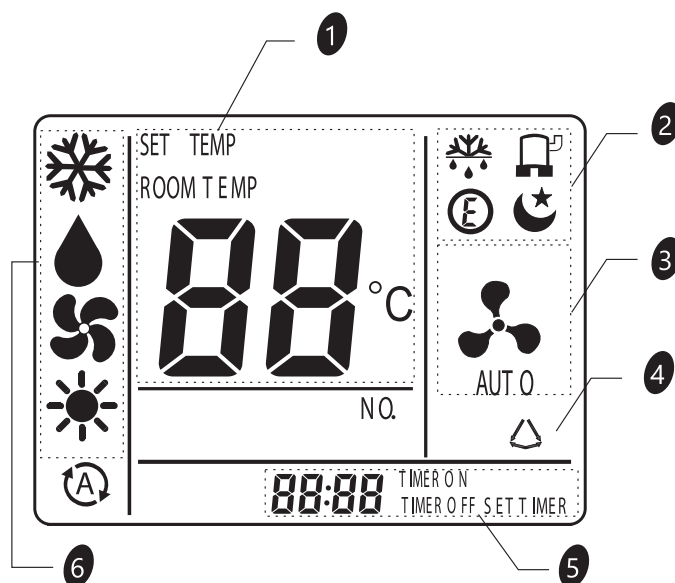

## Индикация на дисплее проводного пульта ДУ

- 1** Индикация установленной температуры и температуры в помещении.
- 2** Индикация текущего состояния системы.
- 3** Индикация скорости вращения вентилятора.
- 4** Индикация качания жалюзи.
- 5** Индикация установленного времени режимов работы по Таймеру.
- 6** Индикация текущего режима работы.







## Описание проводного пульта

### Режим работы

-  ОХЛАЖДЕНИЕ
-  ОСУШЕНИЕ
-  ВЕНТИЛЯЦИЯ
-  ОТОПЛЕНИЕ
-  АВТОМАТИЧЕСКИЙ  
(не доступно для моделей 18K и 24K)

### Скорость вращения вентилятора

-  АВТОМАТИЧЕСКИЙ ВЫБОР  
AUTO
-  ВЫСОКАЯ СКОРОСТЬ
-  СРЕДНЯЯ СКОРОСТЬ
-  НИЗКАЯ СКОРОСТЬ

ROOM TEMP  
**24**°C

ТЕМПЕРАТУРА  
В ПОМЕЩЕНИИ

SET TEMP  
**26**°C

УСТАНОВЛЕННАЯ  
ТЕМПЕРАТУРА

TIMER ON  
ТАЙМЕР НА ВКЛЮЧЕНИЕ  
КОНДИЦИОНЕРА

TIMER OFF  
ТАЙМЕР НА ВЫКЛЮЧЕНИЕ  
КОНДИЦИОНЕРА

**00:00**  
ВРЕМЯ АКТИВАЦИИ РЕЖИМА  
ПО ТАЙМЕРУ

 РЕЖИМ ОТТАЙКИ ВНЕШНЕГО БЛОКА

 КОМПРЕССОР РАБОТАЕТ

 ПЛАВНЫЙ ПУСК КОМПРЕССОРА

 АКТИВИРОВАН РЕЖИМ SLEEP

## Установка проводного пульта

Установка проводного пульта должна осуществляться квалифицированным специалистом в соответствии с установочными схемами, приведенными в данном руководстве по эксплуатации.

Перед подключением пульта необходимо отключить питание прибора.

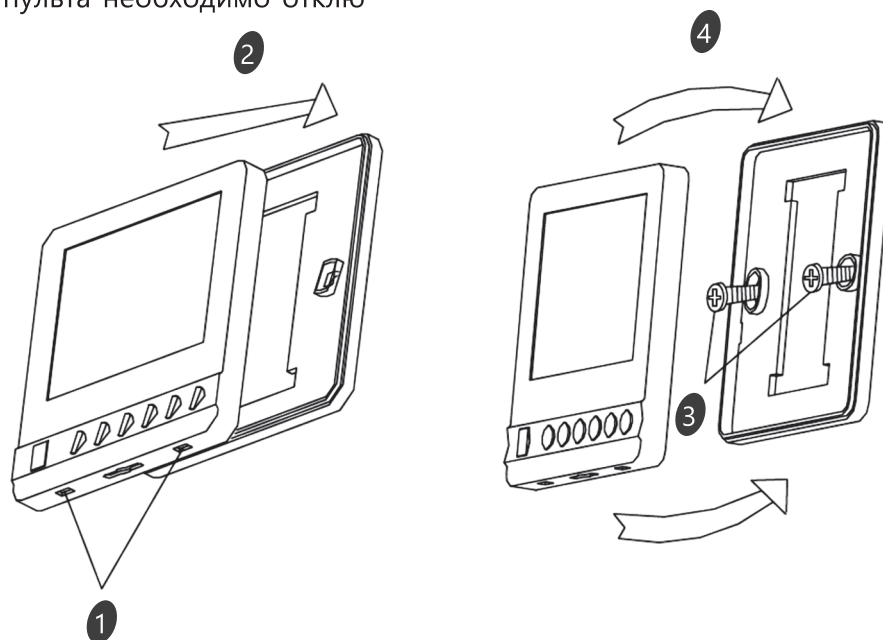



- 1 Установите прямую отвертку в пазу 1. Будьте осторожны, чтобы не повредить пульт управления.
- 2 Снимите черную крышку.
- 3 При помощи двух винтов ( $\varnothing 4 \times 16$ ) установите черную и металлическую плату на место для установки и подключите кабель.
- 4 Установите черную крышку.

### ИНСТРУКЦИЯ ПО ЭКСПЛУАТАЦИИ ПРОВОДНОГО ПУЛЬТА ДУ

#### Выбор режима

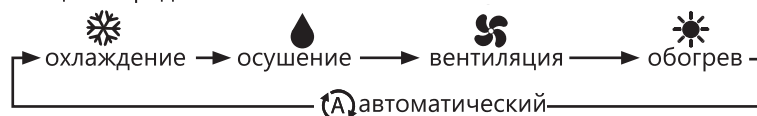
Каждый раз нажатие кнопки MODE сменяет режим в следующем порядке:



 Режим AUTO не используется для моделей 18K и 24K



# Инструкция по эксплуатации

## Скорость вращения

2 Каждый раз нажатие кнопки FAN сменяет скорость вращения в следующем порядке:



В режиме "Вентиляция", доступны только скорости "High", "Medium" и "Low".  
В режиме "Осушение" скорость вентилятора устанавливается на "AUTO", кнопка "FAN" недоступна

## Установка температуры

- 3
- Нажмите 1 раз, чтобы увеличить значение на 1 °C
  - Нажмите 1 раз, чтобы уменьшить значение на 1 °C

Диапазоны установки температуры	
Охлаждение, обогрев*	18 °C~30 °C
Осушение**	-7 ~ 7
Вентиляция	недоступно

\*Примечание: Режим "Обогрев" недоступен в моделях «только холод».

\*\*Примечание: В режиме "Осушение", уменьшение или увеличение до 7 °C может быть установлено с пульта ДУ, если Вам по-прежнему некомфортно.

## Включение

4 Нажмите , когда прибор получит сигнал, загорится индикатор работы на внутреннем блоке

- Иногда блок не распознает смену режимов во время работы. Подождите 3 минуты.
- Во время режима «Обогрев», воздушный поток не подается сначала. После 2 ~ 5 минут воздушный поток будет подан, когда прогреется теплообменник внутреннего блока.
- Подождите 3 минуты перед повторным включением прибора.

## Режим SLEEP

Нажмите кнопку 5 и активируйте режим SLEEP. На дисплее появится индикация . При повторном нажатии произойдет отключение режима SLEEP.

Функция SLEEP недоступна в режиме AUTO.

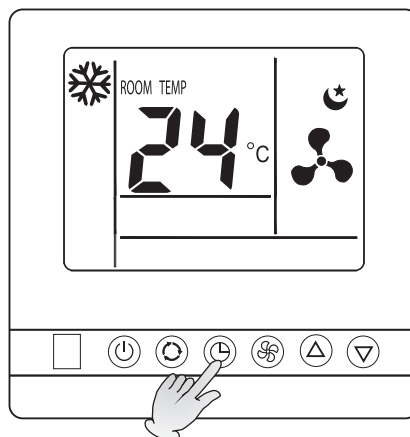

# Инструкция по эксплуатации

## Режим таймера

Удобно установить таймер, чтобы подготовить микроклимат в помещении в Вашем приходе. Также можно установить таймер, чтобы подготовить помещение к моменту Вашего пробуждения.

### Установка таймера на выключение прибора TIMER OFF

Вы можете установить время выключения кондиционера, когда он включен.

Нажатие и удерживание кнопки 5 более 3 секунд активирует режим настройки таймера.

Отключение режима настройки таймера осуществляется повторным удерживанием кнопки более 5 секунд.

На экране появится мигающая индикация TIMER OFF. Кнопками  $\Delta$   $\nabla$  установите время, спустя которое кондиционер должен выключиться. Каждое нажатие кнопок соответствует 30 минутам (0,5 часа). Значение времени может быть установлено от 0,5 до 24 часов.

Отключение режима настройки таймера осуществляется повторным удерживанием кнопки более 5 секунд.

### Установка таймера на включение прибора TIMER ON

Вы можете установить время включения кондиционера, когда он выключен.

Нажатие и удерживание кнопки 5 более 3 секунд активирует режим настройки таймера.

Отключение режима настройки таймера осуществляется повторным удерживанием кнопки более 5 секунд.

На экране появится мигающая индикация TIMER ON. Кнопками  $\Delta$   $\nabla$  установите время, спустя которое кондиционер должен выключиться. Каждое нажатие кнопок соответствует 30 минутам (0,5 часа). Значение времени может быть установлено от 0,5 до 24 часов.

Отключение режима настройки таймера осуществляется повторным удерживанием кнопки более 5 секунд.

Если необходимо отключить установленный таймер нажмите и удерживайте кнопку 5 в течение 3 секунд. После чего установите время таймера на 0:00 при помощи кнопок  $\Delta$   $\nabla$  и выйдите из режима установки времени таймера.

### Изменение микропереключателя потока воздуха для консольного кондиционера.

Измените поток воздуха, установив микропереключатель в положение ON, чтобы ограничить направление потока воздуха.

- 1) снимите переднюю решетку.
- 2) переключите микропереключатель в правую сторону панели в положение ON.

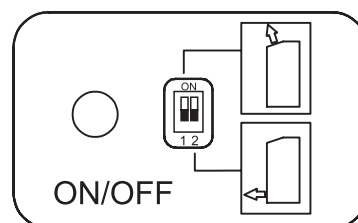

Установка переключателя	Расход воздуха	
	Охлажд.	Отопл.
		
		
		
		

## Руководство пользователя по подключению Wi-Fi

Уважаемые пользователи, данная инструкция представляет из себя руководство по подключению смартфонов к интеллектуальным бытовым кондиционерам Hisense и управлению ими при помощи смартфона по сети Wi-Fi. Для правильной работы Вашего кондиционера внимательно прочитайте данную инструкцию и сохраните ее после прочтения.

## Составляющие домашней системы кондиционирования

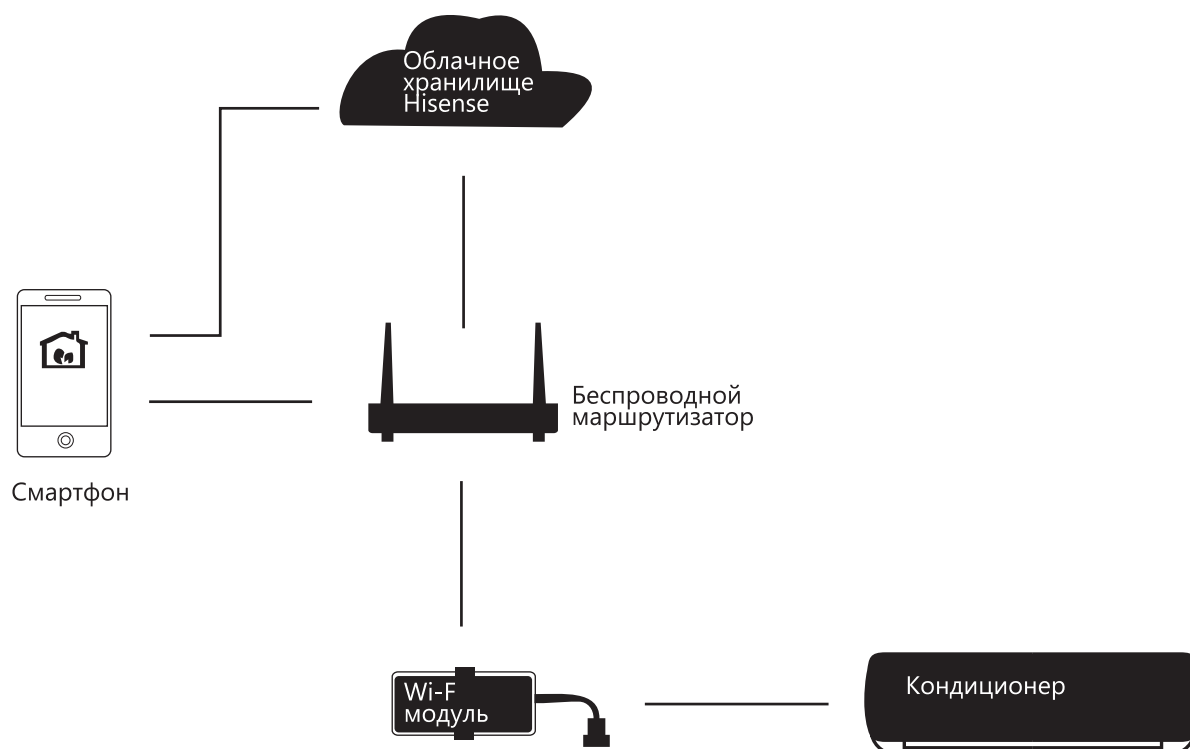

Модуль Wi-Fi является важной составной частью интеллектуальных бытовых кондиционеров Hisense, которые могут устанавливать связь между смартфонами по технологии Wi-Fi. Пользователи устанавливают приложение ConnectLife на телефон и отправляют команду управления модулю Wi-Fi через это приложение. Модуль Wi-Fi передает эту команду интеллектуальному кондиционеру, а затем кондиционер передает результаты выполнения команды смартфону по тому же маршруту, тем самым обеспечивая управление климатом в помещении.

## Технические характеристики

Wi-Fi модуль	
<b>Модель</b>	<b>AEH-W4G1</b>
Мощность питания	5 V / 450 mA
Мощность передачи	≤ 19 дБм
Рабочая температура	-20 - 70 °C
Рабочая влажность	20 % RH ~ 85 % RH
Частота передачи	2,4 ГГц

## Схема Wi-Fi модуля

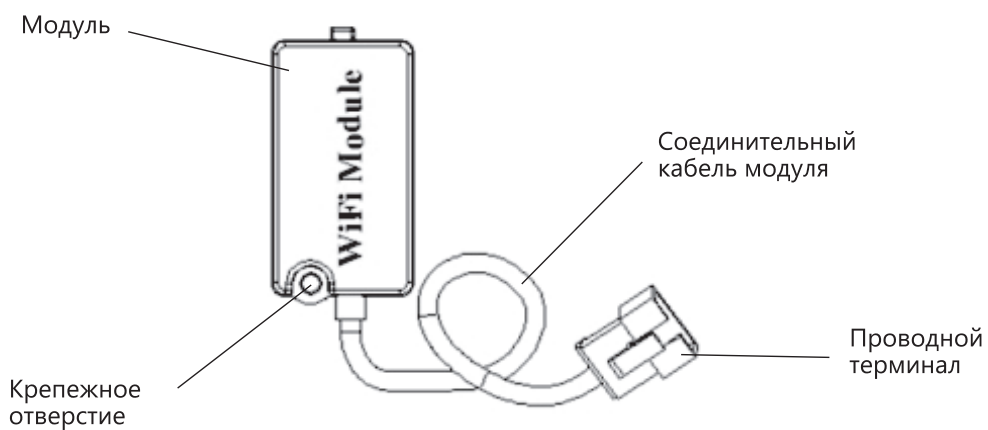

## Как установить модуль Wi-Fi

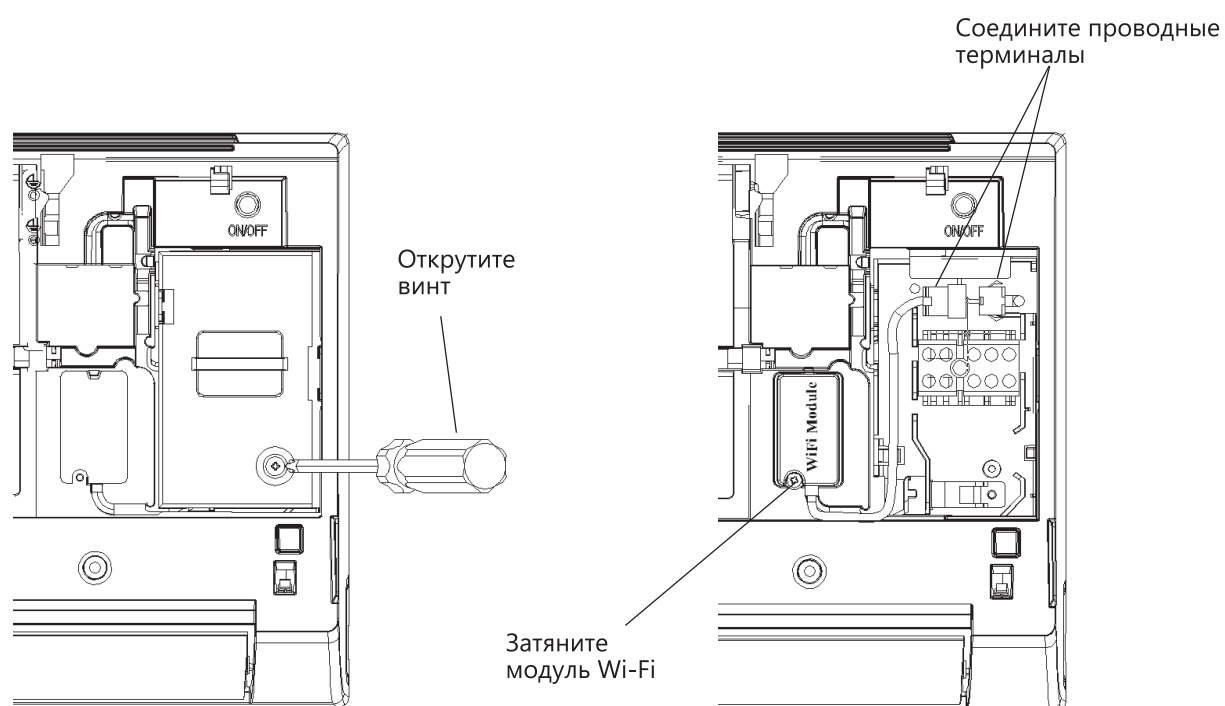

1. Откройте панель кондиционера при помощи отвертки и снимите крышку терминала.

2. Зафиксируйте модуль Wi-Fi отверткой, а затем соедините проводные терминалы модуля и внутренний машинный контроллер.

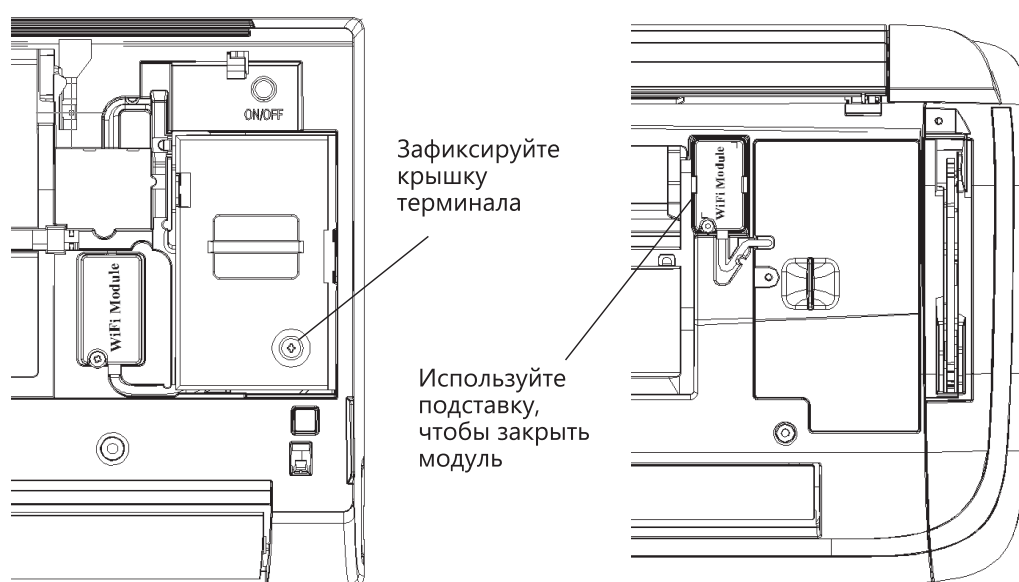

3. Зафиксируйте крышку терминала и после этого установка модуля Wi-Fi будет завершена.

4. Модуль Wi-Fi, показанный на рисунке выше, не должен затягиваться винтом, а должен быть зафиксирован подставкой, после этого можно будет соединить проводные терминалы.

\*Пожалуйста, для каждой конкретной модели используйте соответствующий метод установки. Это руководство служит только справочным материалом.

## Модуль Wi-Fi

### Прочие требования и меры предосторожности

- При первом соединении с бытовым прибором смартфон должен быть подключен к WiFi, а не к сети 3G/4G/5G;
- Использование данных сотовой сети при работе Приложения может привести к дополнительным расходам, если телефон подключен к сети с помощью 3G/4G/5G;
- Соединение с интернетом может не работать из-за наличия брандмауэров. В этом случае рекомендуется обратиться к Вашему интернет-провайдеру;
- Если интернет-провайдеру требуется идентификационный номер или пароль для подключения к Интернету, необходимо их ввести.

### Параметры производительности Wi-Fi модуля

Модель WiFi модуля	АЕН-W4G1/АЕН-W4G2	АЕН-W0G1/АЕН-W0G2
Передаваемая частота	2,4 ГГц	2,4 ГГц
Мощность передачи	≤19 дБм	≤19 дБм
Электропитание	5В/450 мА	3,3В/400 мА
Рабочая температура	-20~70°C	-20~70°C
Допустимая влажность	20~85%	20~85%

### Как установить ConnectLife

Найдите приложение ConnectLife для смартфона в магазине Google Play или Apple App. Следуйте инструкциям по загрузке и установке приложения. Либо отсканируйте указанный ниже QR-код.



QR-код для Android



QR-код для iOS

### Как добавлять и удалять устройства

#### Добавление устройств

1. Откройте приложение **ConnectLife**.
2. Перейдите в **меню** в верхнем левом углу -> **Устройства** -> нажмите на «+» в правом верхнем углу или на картинку внизу -> **ДОБАВИТЬ НОВОЕ УСТРОЙСТВО** -> **Очистка воздуха** -> выберите свое устройство.
3. Следуйте инструкциям **ШАГИ** -> **ДАЛЕЕ** -> перейдите в Настройки смартфона, подключите смартфон к устройству (начните с 'HIS-') -> вернитесь в приложение и нажмите **НАСТРОЙКИ** -> выберите беспроводной маршрутизатор из списка и введите пароль, подождите некоторое время для подключения.

 Одно устройство можно подключить только к одной учетной записи. Для подключения к другой учетной записи устройство необходимо отвязать от первой учетной записи.

## Модуль Wi-Fi

**ПРИМЕЧАНИЕ:** Перед подключением устройства убедитесь, что оно подключено к Интернету с помощью беспроводного маршрутизатора. Смартфон и устройство не могут быть соединены с помощью сети 3G/4G/5G.

**Для Кондиционера Воздуха:**

нажмите кнопку «Горизонтальный поток воздуха» на пульте дистанционного управления 6 раз, при этом 5 раз прозвучит зуммер, и дождитесь индикации «77» на дисплее. Либо 8 раз нажмите кнопку «Сон» на проводном пульте дистанционного управления, соединение будет выполнено после того, как Вы услышите сигнал сети кондиционирования воздуха.

**Для Портативного Кондиционера Воздуха:**

нажмите кнопку «ВРАЩЕНИЕ» на пульте дистанционного управления 6 раз, при этом зуммер прозвучит 5 раз, и дождитесь индикации «77» на дисплее;

**Для Оконного Кондиционера Воздуха:**

нажмите и удерживайте кнопку «СОЕДИНИТЬ» на панели устройства в течение 5 секунд, после чего индикатор WiFi начнет мигать;

**Дляосушителя:**

одновременно нажмите кнопки «режим» и «вентилятор», при этом 3 раза прозвучит зуммер, и дождитесь индикации «P2» на дисплее.

### Удаление устройств

1. Откройте приложение **ConnectLife**.
2. Перейдите в **меню** в нижнем левом углу -> **Предпочтения** -> **НАСТРОЙКИ УСТРОЙСТВА**, выберите устройство и нажмите «Отсоединить».

### Коротко об автоматических функциях

Имеется три варианта автоматизации: Ручной запуск, Запуск в определенное время, Статус устройства. Ниже приведены рекомендации для пользователя по их добавлению в **ConnectLife**.

1. Откройте приложение **ConnectLife**.
2. Перейдите в **меню** в верхнем левом углу -> **Автоматизация** -> **ДОБАВИТЬ СЦЕНАРИЙ**.

**Ручной запуск:** пользователь может использовать эту функцию для включения/отключения сценария вручную. Установленный пользователем сценарий может запускаться им вручную. При ручном запуске поддерживается работа с несколькими устройствами.

**Запуск в определенное время:** это таймер 7x24. Пользователь может установить время и выбрать дни недели, а затем установить действия, которые будут выполняться в это время.

**Статус устройства:** Пользователи могут устанавливать различные критерии условий для устройств, например, мощность, режим, температура (влажность), скорость вентилятора; при соблюдении установленных условий будут выполняться действия, заданные пользователем.

 **Все функции автоматизации** поддерживают работу с несколькими устройствами.

### Поиск проблем

#### 1. Не удается пройти регистрацию

**Причина:**

1. Неверное название учетной записи или пароль;
2. Неверный формат электронной почты;
3. Не удалось получить письмо с кодом для активации учетной записи.

**Решение:**

1. Пожалуйста, следуйте подсказкам;
2. Зарегистрируйтесь с помощью электронной почты, указанной в верном формате;
3. Проверьте, не находится ли письмо с кодом в корзине или другой папке, либо обратитесь в местную службу поддержки за помощью.

#### 2. Не удается войти в учетную запись

**Причина:**

1. Ошибка сети;
2. Неверный пароль от учетной записи;
3. Учетная запись неактивна.

**Решение:**

1. Убедитесь, что все в порядке с соединением;
2. Введите верный пароль;
3. Проверьте, был ли использован отправленный на электронную почту код.

### 3. Бытовой прибор не подключается к Приложению

#### Причина:

1. Не включено питание бытового прибора;
2. Слабый сигнал беспроводной сети из-за нахождения маршрутизатора вне диапазона сети;
3. Беспроводная сеть не может быть подключена к Интернету;
4. Устройство не находится в режиме «Соединение»;
5. Приложение работает некорректно;
6. Неверный пароль для беспроводного маршрутизатора.

#### Решение:

1. Убедитесь, что питание устройства включено;
2. Отрегулируйте расположение беспроводного маршрутизатора или устройства;
3. Свяжитесь с местным сетевым провайдером;
4. Обратитесь к разделу «Добавление устройств»;
5. Отключите WiFi на смартфоне, затем заново откройте или перезагрузите смартфон;
6. Введите верный пароль для беспроводного маршрутизатора.

### 4. Бытовой прибор постоянно находится вне сети

#### Причина:

1. Не включено питание бытового прибора;
2. Ошибка сети;
3. Бытовой прибор работает некорректно;
4. Соединение с приложением некорректно.

#### Решение:

1. Убедитесь, что питание устройства включено;
2. Отрегулируйте расположение беспроводного маршрутизатора или устройства, либо свяжитесь с местным Интернет-провайдером;
3. Отключите устройство от сети питания на 10 секунд и затем снова включите;
4. Перезапустите Приложение, либо отключите и снова запустите WiFi на смартфоне

### 5. Устройство не реагирует при дистанционном управлении

#### Причина:

1. Питание бытового прибора не включено;
2. Питание беспроводного маршрутизатора не включено;
3. Ошибка сети;
4. Соединение с приложением некорректно.

#### Решение:

1. Убедитесь, что питание устройства включено;
2. Убедитесь, что питание беспроводного маршрутизатора включено;
3. Отрегулируйте расположение беспроводного маршрутизатора или устройства, либо свяжитесь с местным Интернет-провайдером;

4. Перезапустите Приложение, либо отключите и снова запустите WiFi на смартфоне.

### 6. Приложение внезапно закрывается

#### Причина:

1. Приложение для смартфона внезапно закрывается из-за нехватки памяти у смартфона;
2. В результате сетевой ошибки или перегрузки сервера, либо нестабильности соединения;
3. При обновлении системы Android или iOS.

#### Решение:

1. Закройте все ненужные приложения, работающие в фоновом режиме, перед использованием приложения;
2. Попробуйте войти снова чуть позже;
3. Пожалуйста, свяжитесь с сервисной службой.

## Голосовое управление

Голосовое управление улучшает контакт пользователя и устройства. Умным устройством **ConnectLife** можно управлять с помощью голосовых помощников **Amazon Алекса** и **Google home speaker**.

### Соединение с Amazon Echo

 Пользователям необходимо иметь учетную запись **ConnectLife** в приложении **ConnectLife**. Чтобы создать учетную запись, загрузите приложение **ConnectLife** из Play Store (Android) или App Store (iOS) и создайте Облачную учетную запись для Вашего бытового прибора.

### Шаг 1: Вход в приложение ConnectLife

Войдите в приложение **ConnectLife** с помощью своей учетной записи **ConnectLife**. Убедитесь, что учетная запись подтверждена, и устройства, которыми необходимо управлять с помощью **Echo**, сохранены в учетной записи.

### Шаг 2: Установите подходящие имена для устройств

Важно использовать уникальные, особые имена, которые легко запомнить и отличить от других подключенных бытовых приборов, например, «Спальня портативный» или «охладитель». Если названия приборов слишком похожи или одинаковы, Вам будет сложно управлять ими с помощью голоса.

Старайтесь избегать использования похожих по звучанию имен или добавления цифр к названиям Ваших устройств. Такие имена, как «кондиционер 1», «кондиционер 2» и т.д. могут оказаться сложными для голосового управления. Поскольку **Алекса** использует слова-триггеры для активации устройств, избегайте глаголов в повелительном наклонении в именах бытовых приборов.



## Модуль Wi-Fi

### Шаг 3: Перейдите в «Навыки и Игры» в приложении Алекса

Откройте приложение Алекса на своем телефоне. Нажмите на пункт внизу «Ещё» и выберите из списка «Навыки и игры».

**Шаг 4:** Введите в поле поиска «Connect Life» и нажмите на первый результат. Нажмите «Включить На вык». Введите данные для учетной записи ConnectLife и нажмите «Войти». Либо следуйте инструкциям на экране для завершения процесса подключения.

### О голосовых командах

При использовании Алексой навыка укажите имя устройства для использования. Есть два способа определить его/их:

1. Используйте установленные Вами имена бытовых приборов. Они отображаются в приложении **ConnectLife** и могут быть изменены;
2. Создайте группу для управления. Выберите значок **Устройства** . Используйте уже установленные имена групп или создайте собственные, а затем нажмите «Далее». Выберите устройства для включения в группу и затем нажмите «Сохранить». Для создания группы устройства необходимо добавлять по одному. Для более подробной информации посетите сайт <http://amzn.to/2965dCE>.

После того, как имена приборов/устройств установлены, Вам нужно произнести пробуждающее слово «Алекса», а затем сказать Amazon Echo какой навык необходимо выполнить Вашим устройством/приборам.

Текущие голосовые команды Алексы для продукции ConnectLife приведены ниже (следите за обновлениями, поскольку мы продолжаем добавлять голосовые команды):

### Управление ВКЛ/ВЫКЛ:

- «Алекса, включи <имя устройства>»
- «Алекса, включи питание <имя устройства>»
- «Алекса, выключи <имя устройства>»
- «Алекса, отключи питание <имя устройства>»

### Установка температуры (требуется в режимах охлаждения и нагрева):

- «Алекса, установи на <имя устройства> температуру (25) градусов»
- «Алекса, установи <имя устройства> на (25) градусов»

### Настройки режима:

- «Алекса, установи <имя устройства> на охлаждение»
- «Алекса, установи <имя устройства> на нагрев»

### Увеличение/уменьшение температуры на заданное значение:

- «Алекса, увеличь < имя устройства > на (2~4) градуса»
- «Алекса, снизь < имя устройства > на (2~4) градуса»
- «Алекса, сделай < имя устройства > теплее»
- «Алекса, сделай < имя устройства > холоднее»

### Запрос статуса устройства:

- «Алекса, какая температура у < имя устройства > ? »
- «Алекса, на сколько установлен < имя устройства > ? »
- «Алекса, какой режим у < имя устройства > ? »

### Шаг 5: Обнаружение Ваших приборов ConnectLife

Нажмите «Обнаружение устройств» на странице Умный Дом. Алекса выполнит поиск приборов. Либо произнесите: «Найди мои устройства».

### Шаг 6: Завершение!

Алекса обнаружит Ваши бытовые приборы за несколько секунд. После завершения Вы сможете найти все приборы на странице Устройства.

## Модуль Wi-Fi

### Устранение неполадок Amazon Алекса

#### 1. Бытовой прибор не подключается

По Цельсию температура 16°C~32°C; По Фаренгейту температура 61°F~90°F.

#### 2. Как изменить температуру между шкалой Фаренгейта и Цельсия?

1. Откройте приложение Алекса;
2. Нажмите пункт «Ещё» снизу;
3. Выберите «**Настройки устройства**»;
4. Найдите «**Единицы измерения**», выберите между Цельсием и Фаренгейтом.

#### 3. Как удалить или сбросить соединение между Amazon Echo и моими бытовыми приборами?

Можно удалить соединение на странице Умный Дом. Для удаления соединения выполните, пожалуйста, следующие действия:

1. Выберите значок Устройства ;
2. Выберите «**ВАШИ НАВЫКИ УМНЫЙ ДОМ**»;
3. Коснитесь навыка и нажмите «**Отключить НАВЫК**» рядом с навыком, который вы хотите отключить. В окне подтверждения выберите «**ОТКЛЮЧИТЬ**», либо нажмите «**ОТМЕНА**», если не хотите сбрасывать соединение.

Либо выберите **Устройства** . Выберите тип **Устройства умного дома** или выберите **Все Устройства**. Выберите устройство умного дома, затем **Настройки** . Выберите **Корзина** .

#### 4. Что делать, если Алекса говорит «Извините, <имя устройства> не отвечает»?

Наиболее вероятная причина в том, что устройство **ConnectLife** не подключено к сети. Пожалуйста, проверьте сеть и питание устройства. Войдите в приложение **ConnectLife** и убедитесь, что Ваше устройство подключено к сети.

#### 5. Что делать, когда Алекса говорит «Извините, я могу установить температуру только от (X) до (X) градусов»?

Алекса придерживается минимальной и максимальной температуры в соответствии с логикой устройства. Вы получите сообщение об ошибке в следующих случаях:

- Если минимальная температура составляет 16°C (61°F), а Вы просите Алексу установить температуру на 15°C (60°F) или ниже;
- Если минимальная температура составляет 16°C (61°F), а текущая температура составляет 17°C (62°F), и Вы просите снизить температуру на 2 градуса;
- Если максимальная температура составляет 32°C (90°F), и Вы просите Алексу установить температуру 33°C (91°F) или выше;
- Если максимальная температура составляет 32°C (90°F), а текущая температура составляет 31°C (89°F), и Вы просите увеличить температуру на 2 градуса.

#### 6. Что делать, если Алекса говорит «Извините, я не понимаю запрос»?

Говорите медленно и четко, а также убедитесь, что фоновый шум минимален.

Вы можете перейти в «**Настройки – Персональные Алекса**» и проверить, верно ли Алекса записала то, что Вы хотите сказать, если нет, Вы можете отправить подробный отзыв с названием «**Голосовое обучение**».

#### 7. Что делать, если Алекса говорит: «XX находится в режиме, в котором невозможно принять запросы. Пожалуйста, измените его режим в Приложении или на самом устройстве»?

Запрос на установку температуры принимается только в режиме охлаждения или нагрева.

#### 8. Что делать, если Алекса говорит: «Пожалуйста, попробуйте ещё раз, используя проценты яркости или градусы температуры»?

Для настройки температуры слово «градусы» должно следовать за значением.

#### 9. Что делать, если Алекса говорит: «Извините, мне не удалось найти устройства или группы с именем <имя устройства> в Вашей учетной записи»?

Этот ответ означает, что Алекса могла не понять имя Вашего устройства. Пожалуйста, убедитесь, что Вы используете правильное имя устройства и его легко понять (следуйте инструкциям в разделе «**Установите подходящие имена для устройств**»).

#### 10. Что делать, если Алекса говорит: «Поиск завершен. Мне не удалось найти ни одного устройства»?

Если Алекса не может найти Ваши устройства, выполните шаги, указанные ниже:

- a) Убедитесь, что Amazon Echo и Ваше устройство подключены к сети Wi-Fi. Убедитесь, что устройство присутствует в Вашей учетной записи **ConnectLife** и находится в сети;
- b) Убедитесь, что навык «**ConnectLife**» находится в разделе «**Навыки умного дома**», выберите для навыка статус «**Включен**», введите адрес электронной почты и пароль, затем нажмите «**Авторизовать**».

# Модуль Wi-Fi

## 11. Как мне проверить, подключено ли мое устройство к Amazon Echo?

Пожалуйста, выберите значок Устройства . Вы найдете список устройств.

## 12. Должны ли мои бытовые приборы и Amazon Echo находиться в одной сети WiFi?

Нет необходимости находиться в одной сети WiFi, возможно нахождение в разных сетях.

### Соединение с Google Ассистентом



Пользователям необходимо иметь учетную запись **ConnectLife** в приложении **ConnectLife**. Чтобы создать учетную запись, загрузите приложение ConnectLife из Play Store (Android) или App Store (IOS) и создайте Облачную учетную запись для Вашего бытового прибора.

#### Шаг 1: Вход в приложение ConnectLife



Войдите в приложение ConnectLife с помощью своей учетной записи ConnectLife. Убедитесь, что учетная запись подтверждена, и устройства, которыми необходимо управлять с помощью Echo, сохранены в учетной записи.

#### Шаг 2: Соедините умные бытовые приборы со своим звуковым устройством

1. Откройте приложение Google Home ;
2. Нажмите **Добавить** в левом верхнем углу -> **Настроить устройство** -> Было ли что-то уже установлено?
3. Найдите **ConnectLife** и Выберите его из списка.
4. Следуйте инструкциям в приложении, чтобы завершить настройку.

#### Шаг 3: Управляйте умными бытовыми приборами Установка имен для устройств

Вы можете выбрать имена для вызова умных бытовых приборов.

1. Откройте приложение Google Home ;
2. Выберите **Ваше устройство** -> **Настройки**  -> **Имя**.
3. Введите имя -> нажмите **Сохранить**.

**ПРИМЕЧАНИЕ:** Имена устройств являются альтернативным способом обозначения умных приборов в приложении Google Home. Имена, которые Вы присвоили умным приборам в приложении Google Home, не отображаются в приложении производителя устройства.



#### Привязка устройств к комнате

Для простоты управления устройствами привяжите их к комнате в доме. Вы можете создать новый дом или добавить устройства в уже существующую комнату. Каждое устройство можно добавить только в одну комнату.

**Примечание:** Все живущие в доме могут управлять всеми бытовыми приборами в этом доме.

#### Добавить устройство в комнату в Вашем нынешнем доме

Вы можете выбрать имена для вызова умных бытовых приборов.



1. Откройте приложение Google Home ;
2. Нажмите на устройство, которое Вы хотите добавить в комнату -> **Настройки**  -> **Комната** -> **Выбрать**

комнату -> **Сохранить**.



#### Сменить комнату для устройства

1. Коснитесь устройства -> **Настройки** -> **Комната** -> **Выберите комнату** -> **Далее**.

#### Добавить устройство в новую комнату в Вашем нынешнем доме

1. Откройте приложение Google Home ;
2. Нажмите на устройство, которое Вы хотите добавить в комнату -> **Настройки**  -> пролистайте вниз и нажмите **Добавить новую комнату** -> введите имя комнаты -> **нажмите Сохранить**.

#### Добавить устройство в комнату другого дома

1. Откройте приложение Google Home ;
2. Нажмите на устройство, которое Вы хотите добавить в комнату -> **Настройки**  -> **Дом** -> выберите дом -> **Далее** -> выберите комнату -> **Далее**.

**ПРИМЕЧАНИЕ:** данное действие удалит устройство из комнаты, где оно находилось ранее. Устройство по-прежнему связано с первым домом, но будет отображаться в разделе «Локальные устройства», а не в комнате.

#### Создание и управление комнатами

#### Добавить устройство в новую комнату в Вашем нынешнем доме

1. Откройте приложение Google Home ;
2. Выберите сверху дом, в котором Вы хотите добавить комнату.
3. Сверху справа коснитесь своей учетной записи.
4. Нажмите **Настройки Ассистента** -> **Ассистент** -> **Управление домом**.
5. Коснитесь любого из Ваших устройств -> **Комната**.  
**ПРИМЕЧАНИЕ:** Выбранное устройство будет удалено из комнаты, в которой оно находилось, и добавлено в новую. Вы можете переместить устройство обратно в первую комнату после создания новой комнаты.
6. Проллистайте вниз и нажмите **Добавить новую комнату** -> введите название комнаты -> **ОК**.



#### Переименовать комнату

1. Сверху выберите дом с комнатой, которую хотите переименовать.
2. Коснитесь названия комнаты, которое Вы хотите изменить.

## Модуль Wi-Fi

1. Нажмите **Настройки**  -> **Имя** -> Введите имя -> **Сохранить**.

### Удалить комнату

1. Откройте приложение Google Home ;
2. Сверху выберите дом с комнатой, которую хотите удалить.
3. Коснитесь названия комнаты, которую хотите удалить.
4. Нажмите **Настройки**  -> **Удалить комнату** -> **Удалить**.

*ПРИМЕЧАНИЕ: Все устройства будут удалены из этой комнаты. Вы можете добавить их в другую комнату.*

### Поиск новых устройств

*Синхронизировать все устройства  
«Синхронизировать мои устройства»*

### Шаг 4: Управление умными бытовыми приборами

После настройки устройств Вы можете использовать голосовые команды и приложение Google Home

### О голосовых командах

После того, как установлены имена устройств/приборов, нужно начать с пробуждающего слова «ОК Google», затем сообщить Google Home, какое действие необходимо выполнить устройству/прибору.

Текущие голосовые команды Google для бытовых приборов приведены ниже (следите за обновлениями, поскольку мы продолжаем добавлять голосовые команды):

### Управление ВКЛ/ВЫКЛ:

«ОК Google, включи/выключи <имя устройства>.»

### Установка температуры (требуется в режимах охлаждения и нагрева):

«ОК Google, установи для <имя устройства> температуру (75) градусов.»

«ОК Google, установи <имя устройства> на (75) градусов.»

«ОК Google, увеличь/снизь <имя устройства> на (2~4) градуса.»

### Установка режима:

«ОК Google, установи <имя устройства> на охлаждение/нагрев.»

### Установка скорости вентилятора:

«ОК Google, установи для <имя устройства> низкую/среднюю/высокую скорость вентилятора.»

### Запрос статуса устройства:

«ОК Google, какая температура у < имя устройства > ? »

«ОК Google, что установлено для < имя устройства > ? »

«ОК Google, какая скорость вентилятора < имя устройства > ? »

«ОК Google, какой режим у < имя устройства > ? »



для управления ими. Узнайте, как управлять умными бытовыми приборами с Google Nest and Home devices.

### Шаг 5: Отключение устройств от приложения Google Home

При удалении устройства из дома:

- Произойдет отключение устройства от всех жильцов дома.
- Оно будет отвязано от учетной записи Google.
- Данные, связанные с этим устройством, такие, как архив видео, будут удалены.

*Примечание: некоторые основные данные устройства могут остаться связанными с домом.*

1. Откройте приложение Google Home ;
2. Коснитесь устройства-> **Настройки**  -> **Отключить** или **Удалить устройство**, **Отключить** или **Удалить**.

# Модуль Wi-Fi

## Устранение неполадок Google Ассистента

### 1. В каком диапазоне устанавливается температура?

По шкале Фаренгейта температура 61°F~90°F; по шкале Цельсия температура 16°C~32°C.

### 2. Что делать, если Google Home говорит: «<имя устройства> нельзя установить на эту температуру»?

Google Home придерживается минимальной и максимальной температуры в соответствии с логикой устройства. Вы получите сообщение об ошибке в следующих случаях:

- Если минимальная температура составляет 61°F (16°C), а Вы просите Google Home установить температуру на 60°F (15°C) или ниже;
- Если минимальная температура составляет 61°F (16°C), а текущая температура составляет 62°F (17°C), и Вы просите Google Home снизить температуру на 2 градуса;
- Если максимальная температура составляет 90°F (32°C), и Вы просите Google Home установить температуру 91°F (33°C) или выше;
- Если максимальная температура составляет 90°F (32°C), а текущая температура составляет 89°F (31°C), и Вы просите Google Home увеличить температуру на 2 градуса.

### 3. Что нужно делать, если Google Home говорит «Данный режим недоступен для устройства <имя устройства>»?

При переменном токе запрос на установку температуры принимается только в режиме охлаждения или нагрева.

### 4. Должны ли мои устройства Hisense HiSmart и Google Home находиться в одной сети Wifi?

Нет необходимости находиться в одной сети WiFi, возможно нахождение в разных сетях.

#### Примечание:

Не во всех странах может поддерживаться голосовой помощник Google. Свяжитесь, пожалуйста, с местной службой поддержки.

# Уход и техническое обслуживание

## ОБСЛУЖИВАНИЕ ВНУТРЕННИХ БЛОКОВ НАСТЕННОГО ТИПА

### Очистка передней панели

**1** Отключите питание прибора  
Перед отключением питания отключите прибор с пульта ДУ.

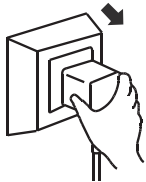

**2** Для снятия панели зафиксируйте ее в верхнем положении и тяните на себя.

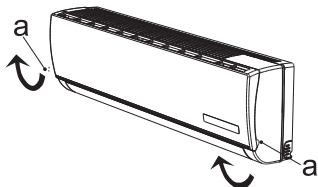

**3** Протрите панель мягкой и сухой тряпкой.  
При сильных загрязнениях промойте теплой водой (до 40°C)



**4** Запрещается использовать растворители, бензин и абразивные чистящие средства для чистки поверхностей прибора.



**5** Никогда не брызгайте и не лейте воду непосредственно на блок

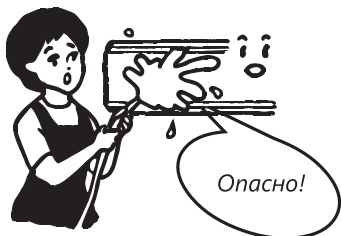

**6** Установите и закройте панель

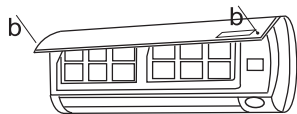

### Чистка и замена воздушного фильтра

Необходимо производить очистку воздушного фильтра каждые 100 часов работы.

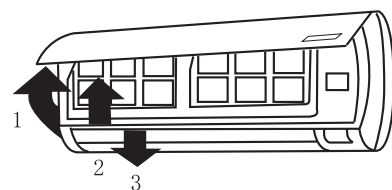

**1** Отключите прибор и снимите фильтр  
1. Откройте переднюю панель  
2. Аккуратно потяните за рычаг фильтра  
3. Извлеките фильтр

**2** Произведите очистку фильтра и установите его обратно во внутренний блок



Промойте фильтр в теплой воде при необходимости. Просушите фильтр в тени. Установите фильтр обратно.

**3** Закройте переднюю панель.

**Производите очистку фильтра каждые две недели при эксплуатации прибора в загрязненном помещении.**

## Уход и техническое обслуживание

### ОБСЛУЖИВАНИЕ ВНУТРЕННИХ БЛОКОВ КАНАЛЬНОГО ТИПА

Перед началом технического обслуживания отключите кондиционер от сети электропитания.



- Внимание!** При загрязненном фильтре снижается воздухопроизводительность и потребление электроэнергии увеличивается до 10 %.
- Не промывайте фильтр горячей водой.  
Не включайте кондиционер без установленного в него фильтра.

#### Чистка воздушного фильтра

- 1 Снимите фильтр
- 2 Прочистите воздушный фильтр.  
Используйте пылесос или промойте воздушный фильтр водой. Если он очень загрязнен, используйте нейтральное моющее средство и воду.
- 3 Установите воздушные фильтр



### ОБСЛУЖИВАНИЕ ВНУТРЕННИХ БЛОКОВ КАССЕТНОГО ТИПА

Перед началом технического обслуживания отключите кондиционер от сети электропитания.



- Внимание!** О необходимости чистки фильтра сигнализирует индикатор на дисплее декоративной панели. Снять индикацию можно нажатием на кнопку аварийного включения/выключения на дисплее декоративной панели.

#### Чистка воздушного фильтра

- 1 Откройте воздухозаборную решетку. Одновременно отодвиньте обе ручки, как показано на рисунке, и далее медленно снимите ее по направлению вниз.
- 2 Снимите воздушные фильтры. Отодвиньте обе защелки на обратной стороне воздухозаборной решетки наружу и снимите воздушный фильтр.

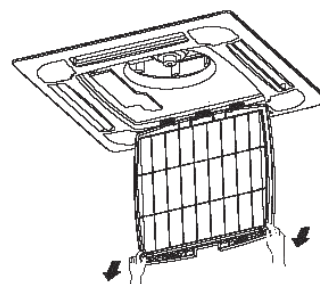
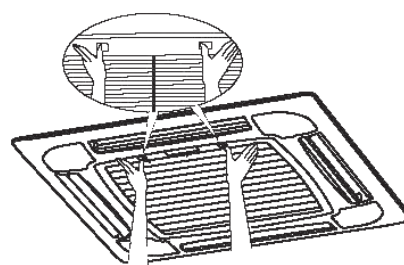

18K

## Уход и техническое обслуживание

**3** Прочистите воздушный фильтр. Используйте пылесос или промойте воздушный фильтр водой. Если он очень загрязнен, используйте нейтральное моющее средство и воду.

**4** Установите воздушный фильтр. Прикрепите воздушный фильтр к воздухозаборной решетке, поместив его в защитную область над решеткой всасывания. Установите воздушный фильтр, задвинув рукоятки на обратной стороне решетки по направлению вовнутрь.

**5** Закройте воздухозаборную решетку.

**Внимание!** При загрязненном фильтре снижается воздухопроизводительность и потребление электроэнергии увеличивается до 10%.

Не промывайте фильтр горячей водой. Не включайте кондиционер без установленного в него фильтра.

### Чистка блока

Протрите панель мягкой тряпкой, слегка смоченной водой или моющим средством.

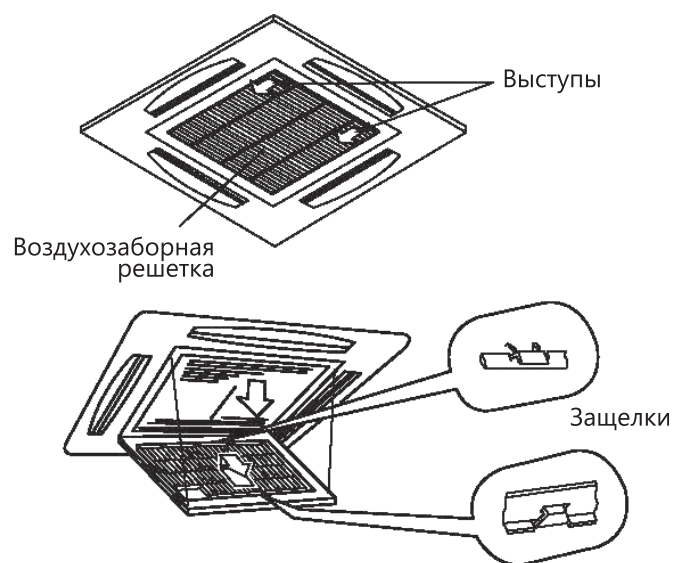

12K, 18K

## ОБСЛУЖИВАНИЕ ВНУТРЕННИХ БЛОКОВ НАПОЛЬНО-ПОТОЛОЧНОГО ТИПА

О необходимости чистки фильтра сигнализирует индикатор на дисплее прибора. Снять индикацию можно нажатием на кнопку аварийного включения/выключения на дисплее прибора.

**Внимание!** При загрязненном фильтре снижается воздухопроизводительность и потребление электроэнергии увеличивается до 10%.  
Не промывайте фильтр горячей водой.  
Не включайте кондиционер без установленного в него фильтра.

### Чистка воздушного фильтра

**1** Снимите фильтр

**2** Прочистите воздушный фильтр. Используйте пылесос или промойте воздушный фильтр водой. Если он очень загрязнен, используйте нейтральное моющее средство и воду.

**3** Установите воздушные фильтр

### Чистка блока

Протрите панель мягкой тряпкой, слегка смоченной водой или моющим средством.



## Уход и техническое обслуживание

### ЗАМЕНА ВОЗДУШНОГО ФИЛЬТРА КОНДИЦИОНЕРА КОНСОЛЬНОГО ТИПА

#### Метод удаления

- 1 Нажмите на кнопки, расположенные на панели, как показано на рисунке.
- 2 Откройте переднюю решетку под углом более 30° и вынимайте воздушный фильтр из панели.

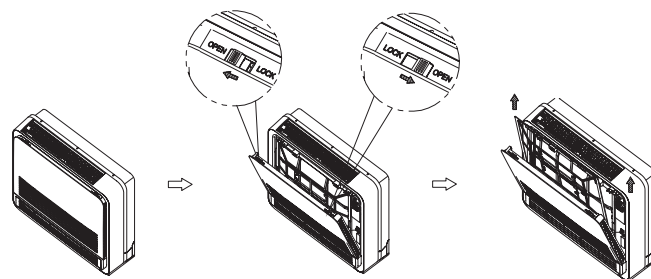

#### Метод установки

- 1 Вставьте фильтр в панель и зафиксируйте.
- 2 Закройте переднюю решетку и нажмите на две кнопки, расположенные на панели, как показано на рисунке.

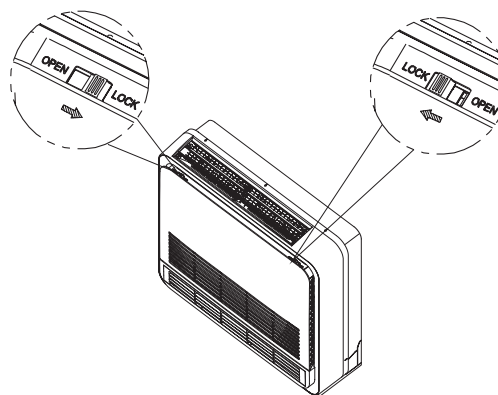

## Устранение неполадок

1. При подтекании конденсата из дренажного поддона остановите работу прибора и обратитесь в организацию, устанавливавшую прибор или в другую организацию, уполномоченную производить установку и обслуживание прибора
2. При возникновении запаха дыма или появлении дыма из прибора — остановите работу прибора и обратитесь в организацию, устанавливавшую прибор или в другую организацию, уполномоченную производить установку и обслуживание прибора.
3. Из выпускного отверстия выходит туман. Туман появляется, когда в помещении высокая влажность.

Ошибка	Возможные причины и пути устранения ошибок
<b>Прибор не работает</b>	<ul style="list-style-type: none"> <li>• Подождите 3 минуты и включите прибор. Возможно прибор был отключен защитным устройством.</li> <li>• Возможно разряжены аккумуляторы пульта ДУ</li> <li>• Проверьте подключение к сети питания</li> </ul>
<b>Отсутствует подача теплого / холодного воздуха (в зависимости от выбранного режима)</b>	<ul style="list-style-type: none"> <li>• Проверьте степень загрязнения фильтра</li> <li>• Проверьте, не перекрыты ли отверстия воздухозабора и воздухоотдачи внутреннего воздуха</li> <li>• Проверьте, корректно ли установлена температура воздуха на пульте ДУ</li> <li>• Проверьте, закрыты ли окна, двери</li> </ul>
<b>Задержка при переключении режима работы</b>	<ul style="list-style-type: none"> <li>• Смена режимов работы в ходе эксплуатации может занимать до 3-х минут</li> </ul>
<b>При работе слышен звук журчащей воды</b>	<ul style="list-style-type: none"> <li>• Данный звук может быть вызван движением хладагента. Это нормальный режим работы.</li> <li>• Данный звук также характерен для прибора в режиме Размораживания наружного блока при работе в режиме Отопления</li> </ul>
<b>Слышно потрескивание</b>	<ul style="list-style-type: none"> <li>• Данный звук может возникать под влиянием изменения температуры корпуса.</li> </ul>
<b>Возникновение конденсата в виде тумана</b>	<ul style="list-style-type: none"> <li>• Туман может возникать при снижении температуры воздуха в помещении и высокой влажности</li> </ul>
<b>Индикатор компрессора горит постоянно, а внутренний вентилятор не работает</b>	<ul style="list-style-type: none"> <li>• Режим работы кондиционера был изменен с режима нагревания на режим охлаждения. Индикатор погаснет в течение 10 минут и вернется в режим нагревания.</li> </ul>



### Ошибка 19 на дисплее.

Ошибка сигнализирует об утечке хладагента. В случае ее появления необходимо выключить кондиционер и обратиться в сервисную службу для устранения неисправности. Хладагент R410A (которым заправлен данный кондиционер) — это инертный и не имеющий запаха газ. В малых концентрациях он не опасен для здоровья человека. Утечка хладагента может иметь привести к поломке кондиционера: компрессор при работе охлаждается хладагентом и при его недостатке возможен перегрев и заклинивание компрессора.

## Условия эксплуатации

### Диапазон эксплуатационных температур

Устройство защиты может автоматически отключить прибор при эксплуатации при температурах, указанных ниже:

<b>РЕЖИМ ОТОПЛЕНИЯ</b>	Наружная температура воздуха выше + 24 °С
	Наружная температура ниже -10 °С
	Температура воздуха в помещении выше 27 °С
<b>РЕЖИМ ОХЛАЖДЕНИЯ</b>	Наружная температура воздуха выше +43 °С и ниже +7 °С
	Температура воздуха в помещении ниже + 21 °С
<b>РЕЖИМ ОСУШЕНИЯ</b>	Температура воздуха в помещении ниже 18 °С

 При эксплуатации кондиционера в режиме **ОХЛАЖДЕНИЕ** или **ОСУШЕНИЕ** в течении длительного времени при влажности воздуха выше 80 % возможно возникновение конденсата на выходе воздуха (виде тумана).

### Особенности работы защитного устройства

- 1 Возобновить работу кондиционера после ее прекращения в результате срабатывания защитного устройства можно через 3 минуты.
- 2 После подключения к питаю кондиционер начинает работу не раньше чем через 20 сек.
- 3 При отключении в результате срабатывания защитного устройства для включения нажмите кнопку ON/OFF.
- 3 При отключении кондиционера от защитного устройства все настройки Таймера сбрасываются.

### Особенности работы в режиме Отопления

После запуска режима **ОТОПЛЕНИЕ** кондиционер начинает подавать теплый воздух не ранее чем через 2–5 минут.

При работе в режиме **ОТОПЛЕНИЯ** периодически активируется режим Размораживания наружного блока. Процесс занимает от 2–5 минут. Во время размораживания прекращается работа вентиляторов внутреннего блока.

## Сертификация

### Товар сертифицирован на территории таможенного союза органом по сертификации:

«РОСТЕСТ-Москва» ЗАО «Региональный орган по сертификации и тестированию»

Адрес: 119049, г. Москва, ул. Житная, д. 14, стр. 1.

Фактический адрес: 117418, Москва, Нахимовский просп., 31.

Телефон: 8 499 129-23-11; факс 8 495 668-28-93

Сертификат обновляется регулярно.

### Товар соответствует требованиям:

ТР ТС 004/2011 «О безопасности низковольтного оборудования»,

ТР ТС 020/2011 «Электромагнитная совместимость технических средств»,

ТР ТС 037/2016 «Об ограничении применения опасных веществ в изделиях электротехники и радиоэлектроники»,

ТР ТС 010/2011 «О безопасности машин и оборудования»,

ТР ЕАЭС 037/2016 «Об ограничении применения опасных веществ в изделиях электротехники и радиоэлектроники»

### № сертификата:

### Сертификат выдан:

Хайсенс (Шондон) эйр кондиционер лтд. Хайсенс роад 1, Нанкун таун, Пингду Сити, провинция Шандон, Китай.

Hisense (Shandong) air conditioner ltd. № 1 Hisense road, Nancun Town, Pingdu City, Shandong Province, China.

### Изготовлено под контролем:

Hisense International CO., Ltd ,218 Qianwangang Road, Qingdao Economic&Technological Development Zone, P.R. Cina.

**Заявитель:** ООО «Компания БИС». 119180, г. Москва, ул. Б. Полянка, д. 2, стр. 2, пом./комн. I/8, РФ.

Сделано в Китае.

## Возможные комбинации внутренних блоков

Внешний блок	2 блока	3 блока	4 блока	5 блоков
AMW-42U4SE+F15(E)	07+18	07+07+07	07+07+07+07	07+07+07+07+18
	09+18	07+07+09	07+07+07+09	07+07+07+09+18
	12+18	07+07+12	07+07+07+12	07+07+07+12+18
	18+18	07+07+18	07+07+07+18	07+07+07+18+18
		07+09+09	07+07+09+09	07+07+09+09+18
		07+09+12	07+07+09+12	07+07+09+12+18
		07+09+18	07+07+09+18	07+07+09+18+18
		07+12+12	07+07+12+12	07+07+12+12+18
		07+12+18	07+07+12+18	07+07+12+18+18
		07+18+18	07+07+18+18	07+09+09+09+18
		09+09+09	07+09+09+09	07+09+09+12+18
		09+09+12	07+09+09+12	07+09+09+18+18
		09+09+18	07+09+09+18	07+09+12+12+18
		09+12+12	07+09+12+12	07+12+12+12+18
		09+12+18	07+09+12+18	09+09+09+09+18
		09+18+18	07+09+18+18	09+09+09+12+18
		12+12+12	07+12+12+12	09+09+09+18+18
		12+12+18	07+12+12+18	09+09+12+12+18
		12+18+18	07+12+18+18	09+12+12+12+18
		18+18+18	07+18+18+18	
			09+09+09+09	
			09+09+09+12	
			09+09+09+18	
			09+09+12+12	
			09+09+12+18	
			09+09+18+18	
			09+12+12+12	
			09+12+12+18	
		09+12+18+18		
		12+12+12+12		
		12+12+12+18		

Внешний блок	2 блока	3 блока	4 блока	5 блоков	
AMW-60U6SP+F15(E)		07+18+24	07+07+07+28	07+07+07+07+24	
			07+18+28	07+07+09+28	07+07+07+07+28
			09+12+24	07+07+12+24	07+07+07+09+18
			09+12+28	07+07+12+28	07+07+07+09+24
			09+18+24	07+07+18+18	07+07+07+09+28
			09+18+28	07+07+18+24	07+07+07+12+18
			12+12+24	07+07+18+28	07+07+07+12+24
			12+18+18	07+09+09+24	07+07+07+12+28
			12+18+24	07+09+09+28	07+07+07+18+18
			12+18+28	07+09+12+24	07+07+07+18+24
				07+09+12+28	07+07+07+18+28
				07+09+18+18	07+07+09+09+18
				07+09+18+24	07+07+09+09+24
				07+09+18+28	07+07+09+09+28
				07+12+12+18	07+07+09+12+18
				07+12+12+24	07+07+09+12+24
				07+12+12+28	07+07+09+12+28
				07+12+18+18	07+07+09+18+18
				07+12+18+24	07+07+09+18+24
				07+12+18+28	07+07+09+18+28
				09+09+09+24	07+07+12+12+18
				09+09+09+28	07+07+12+12+24
				09+09+12+18	07+07+12+12+28
				09+09+12+24	07+07+12+18+18
				09+09+12+28	07+07+12+18+24
				09+09+18+18	07+07+12+18+28
				09+09+18+24	07+09+09+09+18
				09+09+18+28	07+09+09+09+24
				09+12+12+18	07+09+09+09+28
				09+12+12+24	07+09+09+12+18
				09+12+12+28	07+09+09+12+24
				09+12+18+24	07+09+09+12+28
				12+12+12+18	09+09+09+09+18
				12+12+12+24	09+09+09+09+24
				12+12+12+28	09+09+09+09+28
				12+12+18+18	09+09+09+12+18
				12+12+18+24	09+09+09+12+24
				12+12+18+28	09+09+09+12+28
					09+09+09+09+18
					09+09+09+09+24
					09+09+09+09+28
					09+09+09+12+18
					09+09+09+12+24
					09+09+09+12+28
					09+09+09+18+18
					09+09+09+18+24
					09+09+09+18+28
					09+09+12+12+18
				09+09+12+12+24	
				09+09+12+12+28	
				09+12+12+12+18	
				09+12+12+12+24	
				09+12+12+12+28	
				12+12+12+12+18	
				12+12+12+12+24	
				12+12+12+12+28	
				12+12+12+18+18	
				12+12+12+18+24	

**Внимание!** Для комбинаций с загрузкой более 100% возможно существенное снижение производительности и эффективности при одновременной работе всех внутренних блоков.

## Технические характеристики

### Внешние блоки Ultra Match DC Inverter

Модель внешнего блока		AMW-42U4SE	AMW-60U6SP
Энергоэффективность			
Коэффициент энергоэффективности	EER	3,21	2,81
	COP	3,62	3,46
Класс энергоэффективности	Охлаждение	A	C
	Нагрев	A	B
<b>Рабочие Характеристики</b>			
Холодопроизводительность	кВт	12,5 (3,8-13,5)	16 (4,8-18)
Теплопроизводительность	кВт	14,5 (3,8-15,0)	18 (4,8-19)
Потребляемая мощность (охл)	кВт	3,9 (1,0-5,1)	5,74 (1,4-7)
Потребляемая мощность (нагрев)	кВт	4,0 (0,95-5,0)	5,44 (1,35-6,5)
Расход воздуха	м <sup>3</sup> /час	5 500	6000
Уровень шума внешний блок	дБ(А)	60	60
Макс. количество внутренних блоков, шт		5	5
Напряжение электропитания	В/Гц/Ф	220-240/50/1	
Номинальный ток	Охлаждение (А)	18,0	11
	Нагрев (А)	18,0	10,5
Макс длина трассы		100	100
Макс перепад высот		30	30
Массо-габаритные характеристики			
Размер блока ДхВхГ (мм)	Внешний блок	950×1050×340	950×1386×340
Вес нетто (кг)	Внешний блок	82	108
Размеры в упаковке (мм)	Внешний блок	1110×1200×460	1110×1530×460
Вес брутто (кг)	Внешний блок	96	112

Блок-распределитель		F15(E)
Напряжение питания,	В/Гц/ф	220-240V~, 50Hz, 1P
Номинальный ток	А	0,05
Номинальная потребляемая мощность	Вт	3
Степень защиты		IPX4
Класс электрозащиты	м <sup>3</sup> /час	I class
Статическое давление	Мпа	4,15
Вес нетто	кг	7,4
Размеры прибора (ШхВхГ)	мм	400x265x160

## Технические характеристики

### Внутренние блоки настенного типа Premium Design Free Match DC Inverter

Модель внутреннего блока		AMS-09UR4SVETG67	AMS-12UR4SVETG67
<b>Рабочие Характеристики</b>			
Холодопроизводительность	кВт	2,0	2,60
Теплопроизводительность	кВт	2,3	2,80
Потребляемая мощность	кВт	0,042	0,042
Расход воздуха	м <sup>3</sup> /час	680	680
Уровень шума внутренний блок	Низ. (дБ (А)) / Выс. (дБ(А))	22/29/30/32/34/35/39	23/30/32/33,5/35/37,5/40
Напряжение электропитания	В/Гц/Ф	220-240/50/1	
Рабочий ток	А	0,2	0,2
Степень защиты (внутр)/(внеш)	(IP)	IPX0	
Класс защиты (внутр)/(внеш)	(I/II)	CLASS I	
Размер блока ДхВхГ (мм)	Внутренний блок	950×272×208	950×272×208
Вес нетто (кг)	Внутренний блок	8,5	8,5
Размеры в упаковке (мм)	Внутренний блок	1000×335×260	1000×335×260
Вес брутто (кг)	Внутренний блок	11	11

### Внутренние блоки настенного типа Premium Champagne Free Match DC Inverter

Модель внутреннего блока		AMS-09UR4SVETG67(C)	AMS-12UR4SVETG67(C)
<b>Рабочие Характеристики</b>			
Холодопроизводительность	кВт	2,0	2,60
Теплопроизводительность	кВт	2,3	2,80
Потребляемая мощность	кВт	0,042	0,042
Расход воздуха	м <sup>3</sup> /час	680	680
Уровень шума внутренний блок	Низ. (дБ (А)) / Выс. (дБ(А))	22/29/30/32/34/35/39	23/30/32/33,5/35/37,5/40
Напряжение электропитания	В/Гц/Ф	220-240/50/1	
Рабочий ток	А	0,2	0,2
Степень защиты (внутр)/(внеш)	(IP)	IPX0	
Класс защиты (внутр)/(внеш)	(I/II)	CLASS I	
Размер блока ДхВхГ (мм)	Внутренний блок	950×272×208	950×272×208
Вес нетто (кг)	Внутренний блок	8,5	8,5
Размеры в упаковке (мм)	Внутренний блок	1000×335×260	1000×335×260
Вес брутто (кг)	Внутренний блок	11	11

## Технические характеристики

### Внутренние блоки настенного типа Premium Black Free Match DC Inverter

Модель внутреннего блока		AMS-09UW4RVETG00(B)	AMS-12UW4RVETG00(B)
<b>Рабочие Характеристики</b>			
Холодопроизводительность	кВт	2,6	3,5
Теплопроизводительность	кВт	2,8	4,0
Электропитание	В/Гц/Ф	220-240/50/1	
Номинальная потребляемая мощность	кВт	0,045	0,045
Номинальный потребляемый ток	А	0,2	0,2
Расход воздуха (Выс)	м³/ч	550	600
Уровень шума (Quiet/Мин./Низк./Сред./Выс./Макс./Super)	дБ(А)	22/29/30/32/34/35/38	23/30/32/33,5/35/37,5/39
Хладагент, тип		R32	
Размер, ШхВхГ	мм	950x272x207	950x272x207
Размер в упаковке	мм	1000x335x260	1000x335x260
Вес нетто, внутренний блок	кг	9,0	9,0
Вес брутто, внутренний блок	кг	11	11
Диаметр труб, жидкостная труба	м (дюйм)	6,35 (1/4")	6,35 (1/4")
Диаметр труб, газовая труба	м (дюйм)	9,53 (3/8")	9,53 (3/8")
Степень защиты, внутренний блок		IPX0	
Класс электрозащиты, внутренний блок		I класс	

### Внутренние блоки настенного типа Smart Free Match DC Inverter

Модель внутреннего блока		AMS-07UR4SVEDB65	AMS-09UR4SVEDB65	AMS-12UR4SVEDB65	AMS-18UR4SFADB65
<b>Рабочие Характеристики</b>					
Холодопроизводительность	кВт	2,1	2,6	3,5	5,1
Теплопроизводительность	кВт	2,6	2,8	3,9	5,6
Потребляемая мощность	кВт	0,042	0,042	0,044	0,07
Расход воздуха	м³/час	500	500	600	1000
Уровень шума внутренний блок (Quiet/Низк./Сред./Выс./Super)	дБ(А)	22/28/31/34/37	23,5/29/32/35/38	23/31/33,5/36/39	33/34,5/38/43,5/46
Напряжение электропитания	В/Гц/Ф	220-240/50/1			
Рабочий ток	А	0,2	0,2	0,2	0,3
Степень защиты (внутр.)/(наружн.)	(IP)	IPX0			
Класс защиты (внутр.)/(наружн.)	(I/II)	CLASS I			
Размер блока ДхВхГ (мм)	Внутренний блок	834×280×220	834×280×220	834×280×220	915×315×236
Вес нетто (кг)	Внутренний блок	8,5	8,5	8,5	12
Размеры в упаковке (мм)	Внутренний блок	870×335×265	870×335×265	870×335×265	1000×390×315
Вес брутто (кг)	Внутренний блок	11	11	11	14

### Внутренние блоки настенного типа Silver Free Match DC Inverter

Характеристики / Модель		AMS-09UR4SVEDL(S)	AMS-12UR4SVEDL(S)
Номинальная холодопроизводительность	кВт	2,60	3,50
Номинальная теплопроизводительность	кВт	2,80	3,90
Электропитание	В/Гц/Ф	220-240/50/1	220-240/50/1
Номинальная мощность	Вт	42	44
Номинальный ток	А	0,2	0,2
Расход воздуха внутреннего блока (Выс)	м³/ч	500	600
Уровень шума внутреннего блока (Quiet/Низк./Сред./Выс./Super)	дБ(А)	23/29/32/35/38	23,5/31/33,5/36/39
Хладагент	Тип	R410A	R410A
Размеры внутреннего блока (ШхВхГ)	мм	870×270×214	870×270×214
Размеры внутреннего блока в упаковке (ШхВхГ)	мм	900×335×260	900×335×260
Вес нетто внутреннего блока	кг	8,5	8,5
Вес брутто внутреннего блока	кг	11,0	11,0
Степень защиты внутреннего блока		IPX0	IPX0
Класс электрозащиты внутреннего блока		I класс	I класс

## Технические характеристики

### Внутренние блоки канального типа Free Match DC Inverter

Модель внутреннего блока		AMD-09UX4SJD	AMD-12UX4SJD	AMD-18UX4SJD
<b>Рабочие Характеристики</b>				
Холодопроизводительность	кВт	2,6	3,2	5,0
Теплопроизводительность	кВт	3	3,7	5,5
Потребляемая мощность	кВт	0,044	0,044	0,066
Расход воздуха	м <sup>3</sup> /час	520	520	700
Уровень шума внутренний блок	Низ. (дБ (А)) / Выс. (дБ(А))	25/35	25/35	27/39
Напряжение электропитания	В/Гц/Ф	220-240/50/1		
Рабочий ток	А	0.2	0.2	0,3
Статическое давление	Па	10 (30)	10 (30)	10 (30)
Степень защиты (внутр)/(внеш)	(IP)	IPX0/		
Класс защиты (внутр)/(внеш)	(I/II)	CLASS I		
Размер блока ДхВхГ (мм)	Внутренний блок	770×190×600	770×190×600	770×190×600
Вес нетто (кг)	Внутренний блок	20	20	21
Размеры в упаковке (мм)	Внутренний блок	946×236×692	946×236×692	946×236×692
Вес брутто (кг)	Внутренний блок	24	24	25

### Внутренние блоки кассетного типа Free Match DC Inverter

Модель внутреннего блока		AMC-12UX4SAA	AMC-18UX4SAA
<b>Рабочие Характеристики</b>			
Холодопроизводительность	кВт	3,5	5
Теплопроизводительность	кВт	4	5,5
Потребляемая мощность	кВт	0,07	0,07
Расход воздуха	м <sup>3</sup> /час	800	800
Уровень шума внутренний блок	Низ. (дБ (А)) / Выс. (дБ(А))	40/47	40/47
Напряжение электропитания	В/Гц/Ф	220-240/50/1	
Рабочий ток	А	0,32	0,32
Степень защиты (внутр)	(IP)	IPX0	
Класс защиты (внутр)	(I/II)	CLASS I	
Размер ДхВхГ (мм)	Внутренний блок	570×270×570	570×270×570
Размер ДхВхГ (мм)	Панель	650×30×650	650×30×650
Вес нетто (кг)	Внутренний блок	21	21
Вес нетто (кг)	Панель	2,4	2,4
Размеры в упаковке (мм)	Внутренний блок	750×360×690	750×360×690
Размеры в упаковке (мм)	Панель	730×130×730	730×130×730
Вес брутто (кг)	Внутренний блок	25,5	25,5
Вес брутто (кг)	Панель	5	5



## Технические характеристики

### Внутренние блоки напольного-потолочного типа Free Match DC Inverter

Модель внутреннего блока		AMV-12UR4SA	AMV-18UR4SA
<b>Рабочие Характеристики</b>			
Холодопроизводительность	кВт	3,5	5,2
Теплопроизводительность	кВт	4	5,5
Потребляемая мощность	кВт	0,085	0,085
Расход воздуха	м <sup>3</sup> /час	800	800
Уровень шума внутренний блок	Низ. (дБ (А))	41	41
Напряжение электропитания	В/Гц/Ф	220-240/50/1	
Рабочий ток	А	0,38	0,38
Степень защиты (внутри)	(IP)	IPX0	
Класс защиты (внутри)	(I/II)	CLASS I	
Размер блока ДхВхГ (мм)	Внутренний блок	990×230×680	990×230×680
Вес нетто (кг)	Внутренний блок	27	27
Размеры в упаковке (мм)	Внутренний блок	1100×350×820	1100×350×820
Вес брутто (кг)	Внутренний блок	33	33

### Внутренние блоки консольного типа Free Match DC Inverter

Модель внутреннего блока		AKT-09UR4RK4	AKT-12UR4RK4
<b>Рабочие Характеристики</b>			
Мощность охлаждения	кВт	2,80	3,52
Мощность обогрева	кВт	3,00	3,80
Номинальная мощность (охлажд./обогрев)	Вт	20/20	25/25
Расход воздуха	м <sup>3</sup> /ч	550	600
Электропитание внутренний блок	В/Гц/Ф	220-240/50/1	
Номинальный ток (охлажд./обогрев)	А	0,1 / 0,1	0,1/0,1
Уровень шума внутреннего блока	дБ(А)	38/36/32	39/41/43
Диаметры подключения			
Жидкость		1/4	1/4
Газ		3/8	3/8
Массо-габаритные характеристики			
Габаритные размеры (ШхВхГ)	Внутренний блок	700×630×220	700×630×220
Нетто масса, кг	Внутренний блок	15	15
Размеры в упаковке (ШхВхГ)	Внутренний блок	840×730×340	840×730×340
Брутто масса, кг	Внутренний блок	19	19

## **Транспортировка и хранение**

1. Кондиционеры должны транспортироваться и храниться в упакованном виде. Упакованные кондиционеры могут транспортироваться любым видом крытого транспорта.
2. Хранение кондиционеров должно осуществляться в сухих проветриваемых помещениях, при температуре от минус 30 °С до плюс 50 °С и влажности воздуха от 15 % до 85 % без конденсата.

## **Утилизация**

По окончании срока службы кондиционер следует утилизировать.

Подробную информацию по утилизации кондиционера Вы можете получить у представителя местного органа власти.

При ежегодном проведении регламентных работ по техническому обслуживанию срок службы кондиционера 10 лет.





[www.hisense-air.ru](http://www.hisense-air.ru)